

ПРИЛОЖЕНИЕ



к пособию для учителей
**«Математическая радуга.
Факультативные занятия
во 2 классе»**

Для работы с приложением его необходимо снять со скобы
и разрезать на отдельные карточки и рисунки.

Указатель приложений

Приложение 1, занятие 2.....	3	Приложение 40, занятие 14.....	58
Приложение 1, занятие 2.....	5	Приложение 40, занятие 14.....	60
Приложение 2, занятие 2.....	7	Приложение 40, занятие 14.....	62
Приложение 3, занятие 2.....	9	Приложение 40, занятие 14.....	80
Приложение 4, занятие 2.....	11	Приложение 41, занятие 14.....	74
Приложение 4, занятие 2.....	13	Приложение 42, занятие 15.....	70
Приложение 4, занятие 2.....	15	Приложение 43, занятие 15.....	93
Приложение 4, занятие 2.....	17	Приложение 43, занятие 15.....	95
Приложение 4, занятие 2.....	19	Приложение 43, занятие 15.....	97
Приложение 5, занятие 3.....	143	Приложение 43, занятие 15.....	99
Приложение 5, занятие 3.....	144	Приложение 43, занятие 15.....	117
Приложение 6, занятие 4.....	4	Приложение 43, занятие 15.....	129
Приложение 6, занятие 4.....	6	Приложение 44, занятие 16.....	131
Приложение 8, занятие 5.....	12	Приложение 45, занятие 17.....	49
Приложение 8, занятие 5.....	14	Приложение 45, занятие 17.....	103
Приложение 8, занятие 5.....	16	Приложение 46, занятие 18.....	104
Приложение 8, занятие 5.....	18	Приложение 46, занятие 18.....	106
Приложение 9, занятие 5.....	22	Приложение 46, занятие 18.....	108
Приложение 9, занятие 5.....	24	Приложение 46, занятие 18.....	110
Приложение 9, занятие 5.....	26	Приложение 47, занятие 18.....	40
Приложение 11, занятие 5.....	20	Приложение 47, занятие 18.....	42
Приложение 12, занятие 6.....	8	Приложение 47, занятие 18.....	44
Приложение 14, занятие 6.....	10	Приложение 48, занятие 18.....	64
Приложение 15, занятие 6.....	28	Приложение 48, занятие 18.....	66
Приложение 15, занятие 6.....	29	Приложение 49, занятие 19.....	105
Приложение 16, занятие 7.....	31	Приложение 49, занятие 19.....	107
Приложение 17, занятие 7.....	21	Приложение 50, занятие 19.....	109
Приложение 17, занятие 7.....	23	Приложение 51, занятие 20.....	111
Приложение 17, занятие 7.....	25	Приложение 52, занятие 20.....	112
Приложение 17, занятие 7.....	27	Приложение 53, занятие 20.....	114
Приложение 18, занятие 8.....	32	Приложение 54, занятие 20.....	115
Приложение 24, занятие 8.....	33	Приложение 55, занятие 21.....	113
Приложение 25, занятие 10.....	34	Приложение 55, занятие 21.....	116
Приложение 26, занятие 10.....	35	Приложение 56, занятие 21.....	68
Приложение 27, занятие 10.....	37	Приложение 57, занятие 22.....	46
Приложение 28, занятие 10.....	39	Приложение 57, занятие 22.....	47
Приложение 28, занятие 10.....	41	Приложение 57, занятие 22.....	50
Приложение 28, занятие 10.....	43	Приложение 58, занятие 22.....	94
Приложение 28, занятие 10.....	45	Приложение 59, занятие 22.....	96
Приложение 29, занятие 11.....	36	Приложение 59, занятие 22.....	98
Приложение 29, занятие 11.....	38	Приложение 59, занятие 22.....	100
Приложение 30, занятие 12.....	72	Приложение 60, занятие 23.....	118
Приложение 33, занятие 12.....	51	Приложение 61, занятие 24.....	135
Приложение 33, занятие 12.....	101	Приложение 61, занятие 24.....	137
Приложение 35, занятие 13.....	48	Приложение 61, занятие 24.....	139
Приложение 36, занятие 13.....	53	Приложение 62, занятие 24.....	78
Приложение 36, занятие 13.....	55	Приложение 64, занятие 26.....	76
Приложение 36, занятие 13.....	57	Приложение 65, занятие 26.....	119
Приложение 36, занятие 13.....	59	Приложение 66, занятие 26.....	123
Приложение 36, занятие 13.....	61	Приложение 67, занятие 28.....	121
Приложение 36, занятие 13.....	63	Приложение 68, занятие 29.....	125
Приложение 37, занятие 13.....	65	Приложение 69, занятие 29.....	127
Приложение 37, занятие 13.....	79	Приложение 70, занятие 30.....	124
Приложение 37, занятие 13.....	81	Приложение 70, занятие 30.....	128
Приложение 37, занятие 13.....	83	Приложение 72, занятие 31.....	126
Приложение 37, занятие 13.....	85	Приложение 73, занятие 31.....	67
Приложение 37, занятие 13.....	87	Приложение 74, занятие 32.....	133
Приложение 38, занятие 13.....	89	Приложение 76, занятие 33.....	136
Приложение 38, занятие 13.....	91	Приложение 76, занятие 33.....	138
Приложение 39, занятие 13.....	30	Приложение 76, занятие 33.....	140
Приложение 40, занятие 14.....	54	Приложение 76, занятие 33.....	141
Приложение 40, занятие 14.....	56	Приложение 77, занятие 34.....	139

О

К

О

Н

Л

И

К

А

Ш

С

А

М

Приложение 6, занятие 4

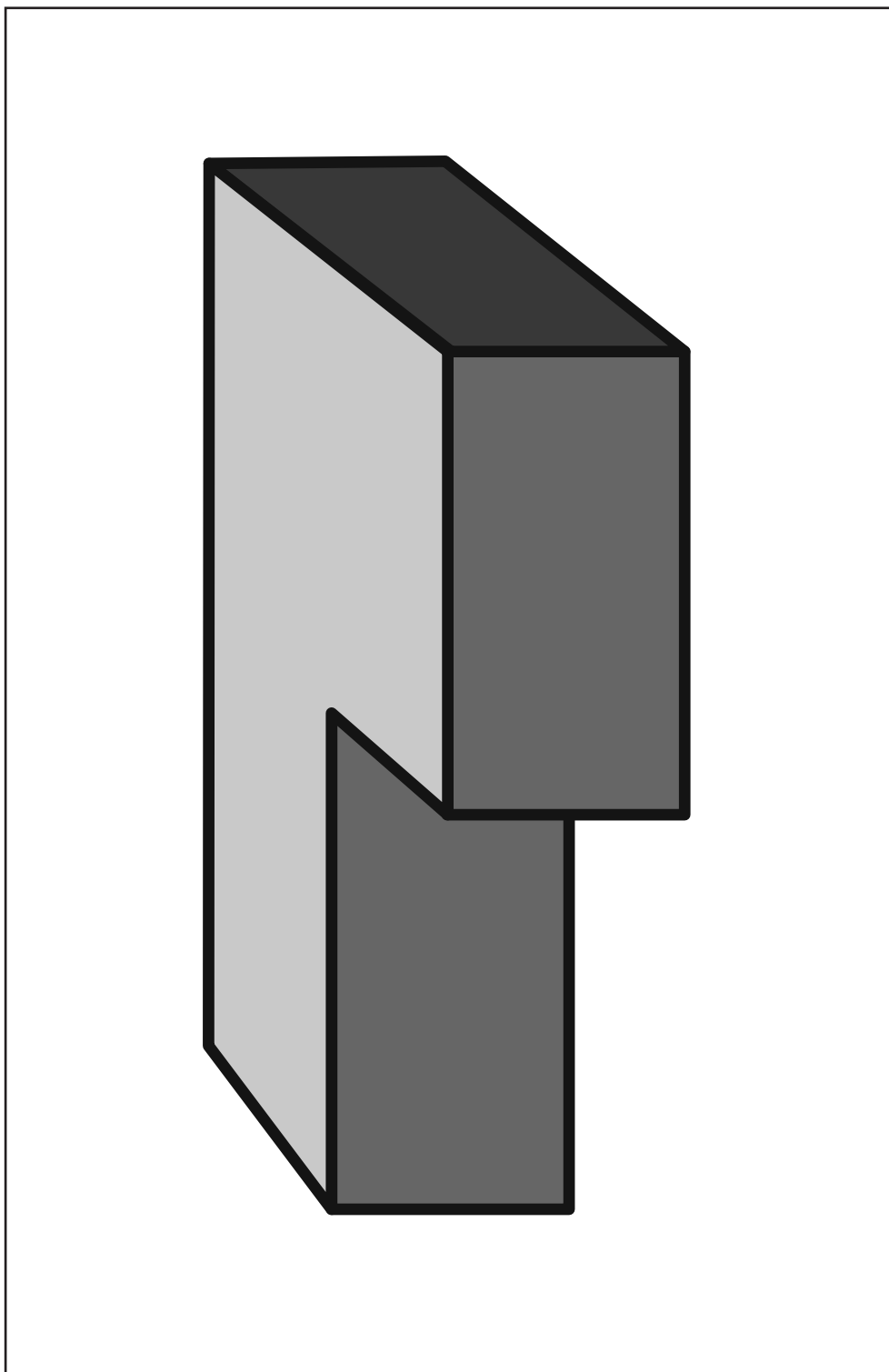

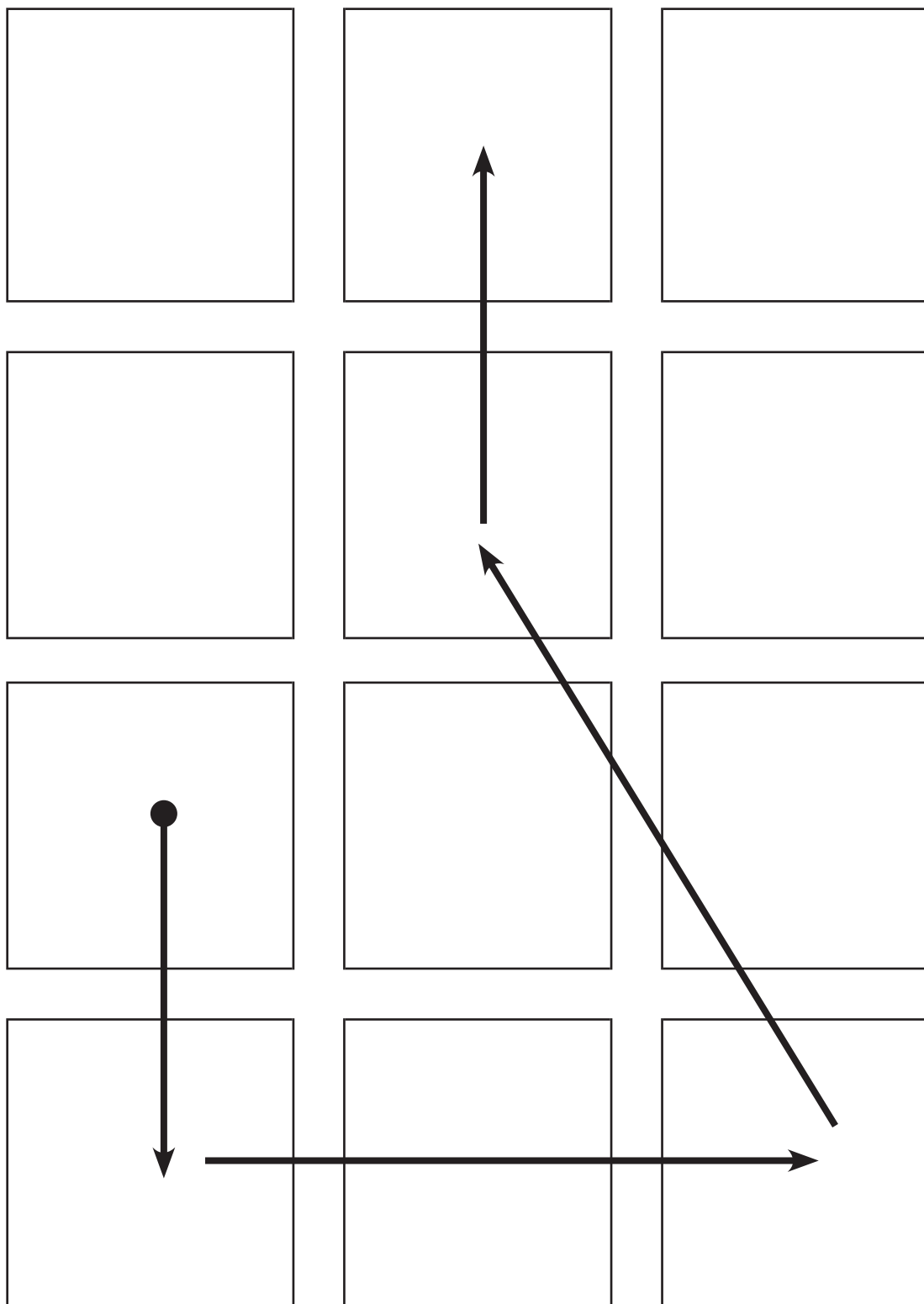

Приложение 6, занятие 4

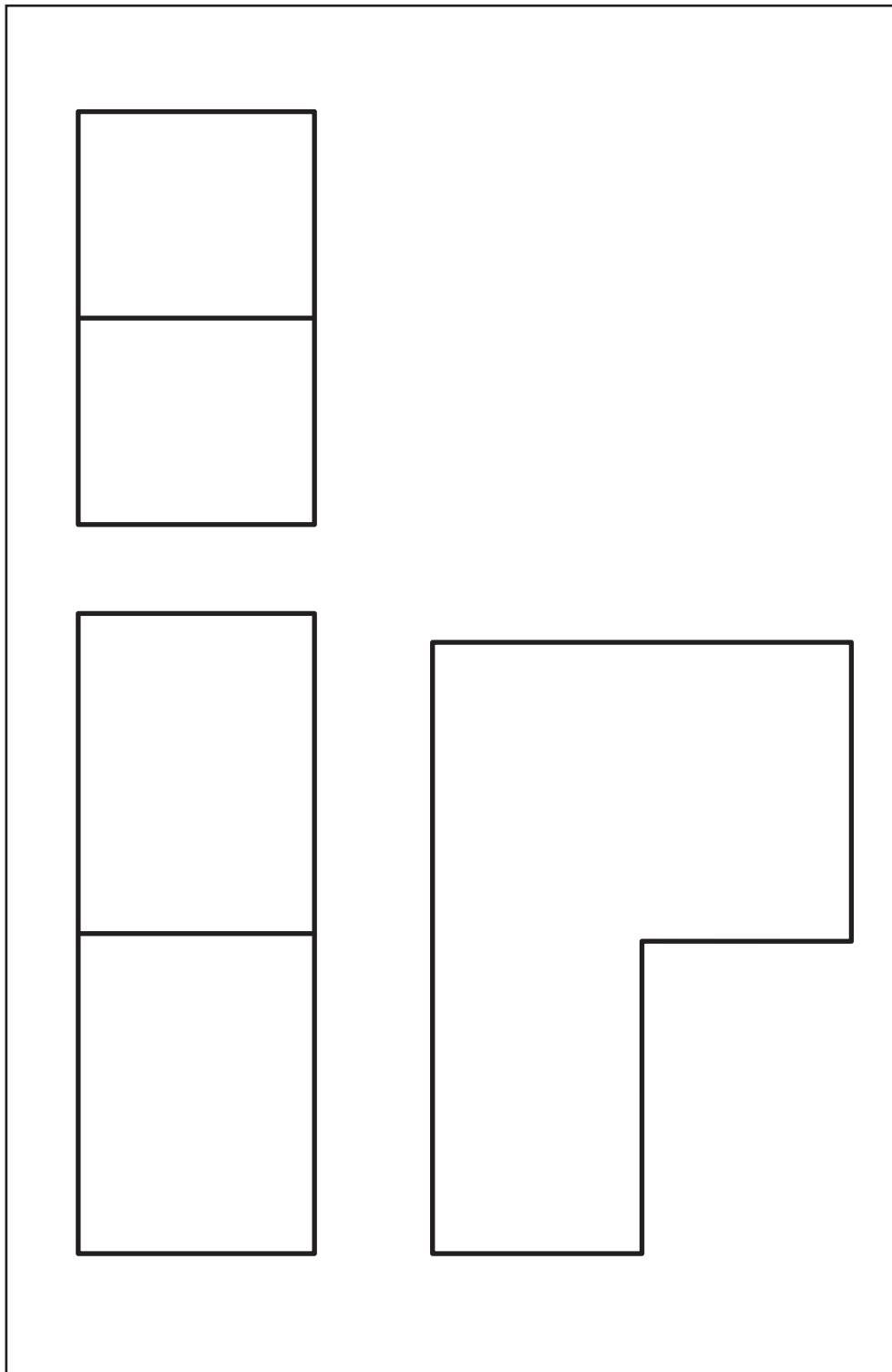

Приложение 2, занятие 2

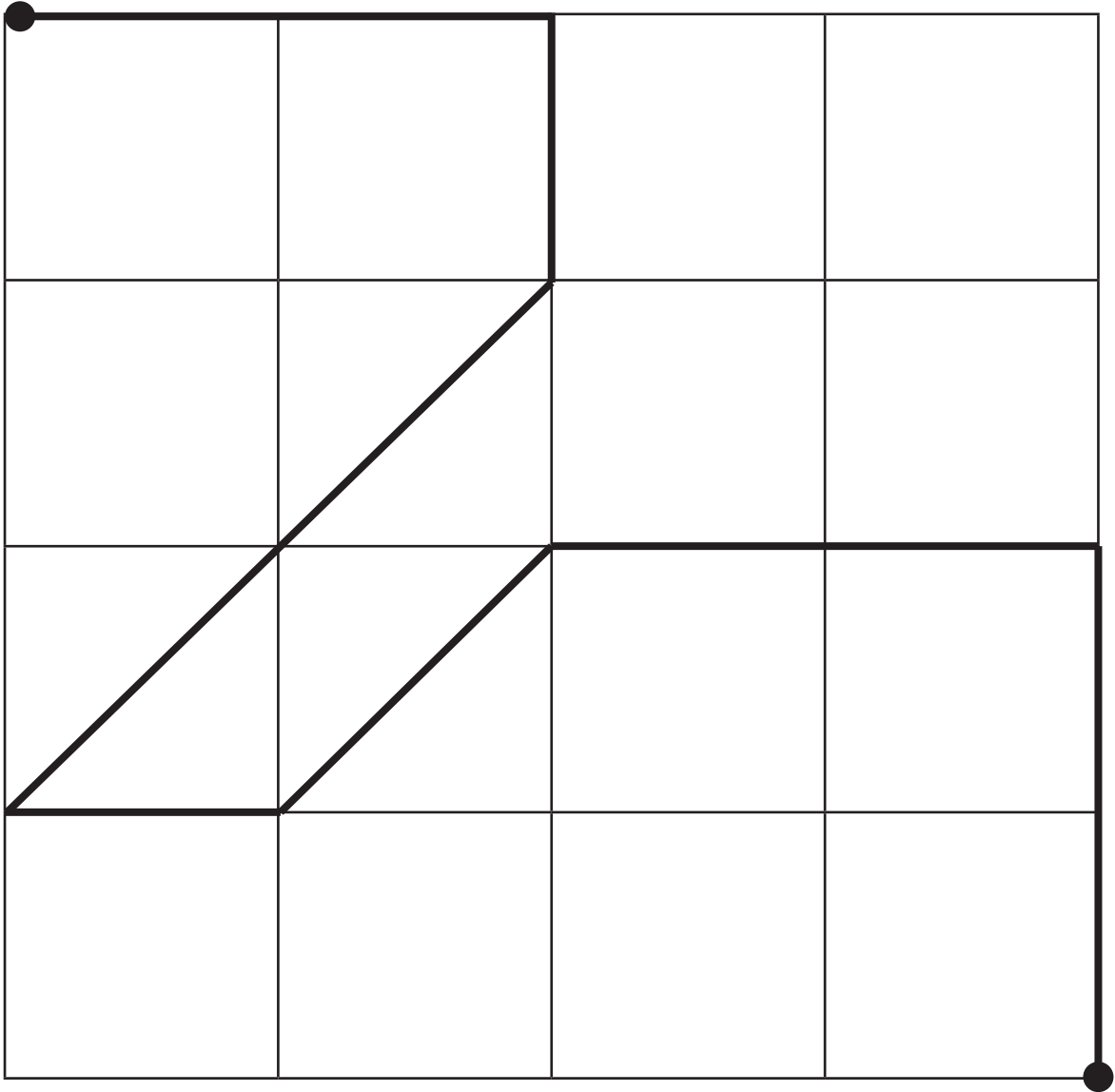
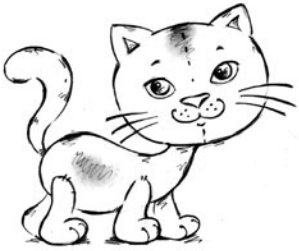

Приложение 12, занятие 6

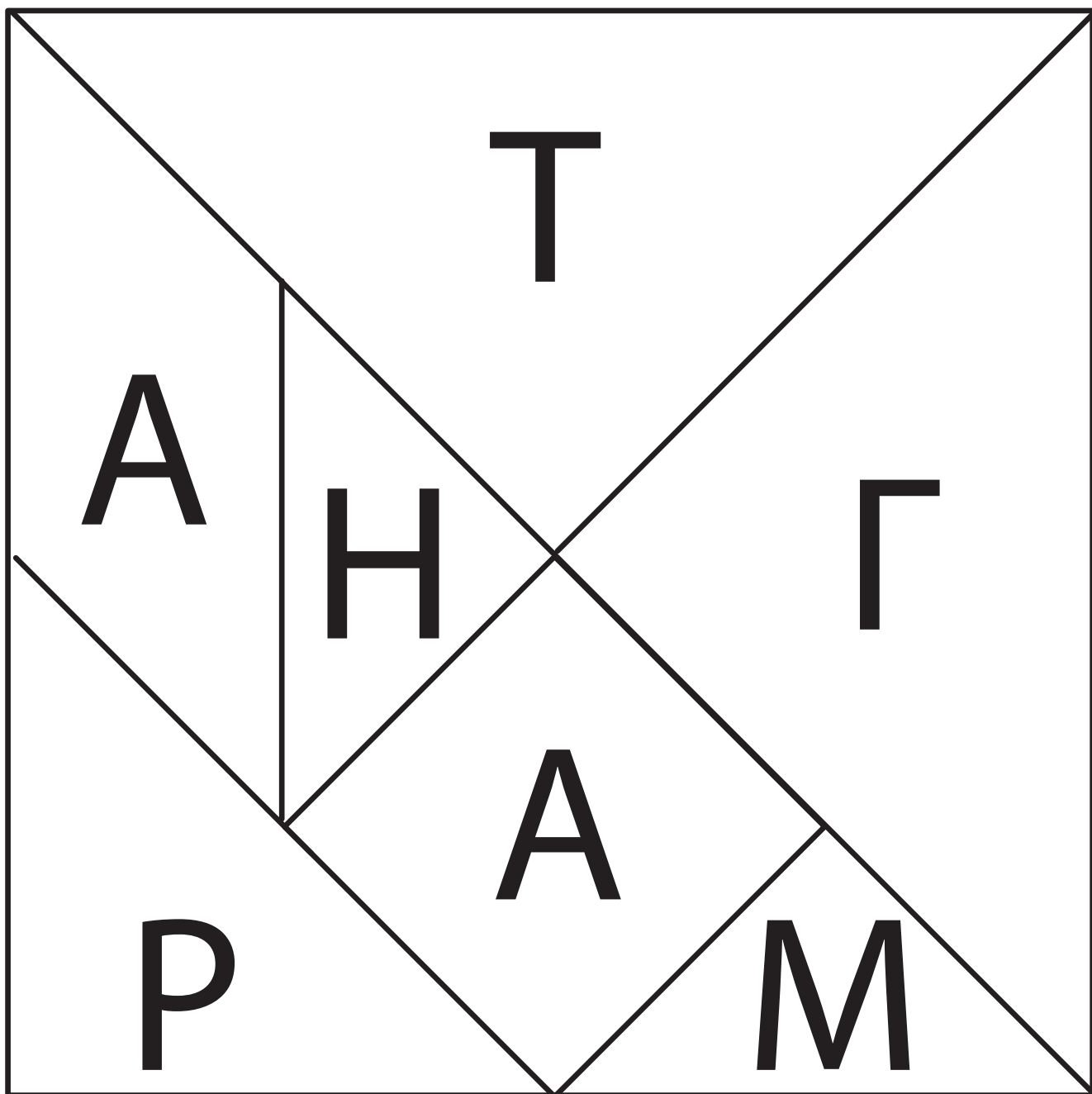

Приложение 3, занятие 2

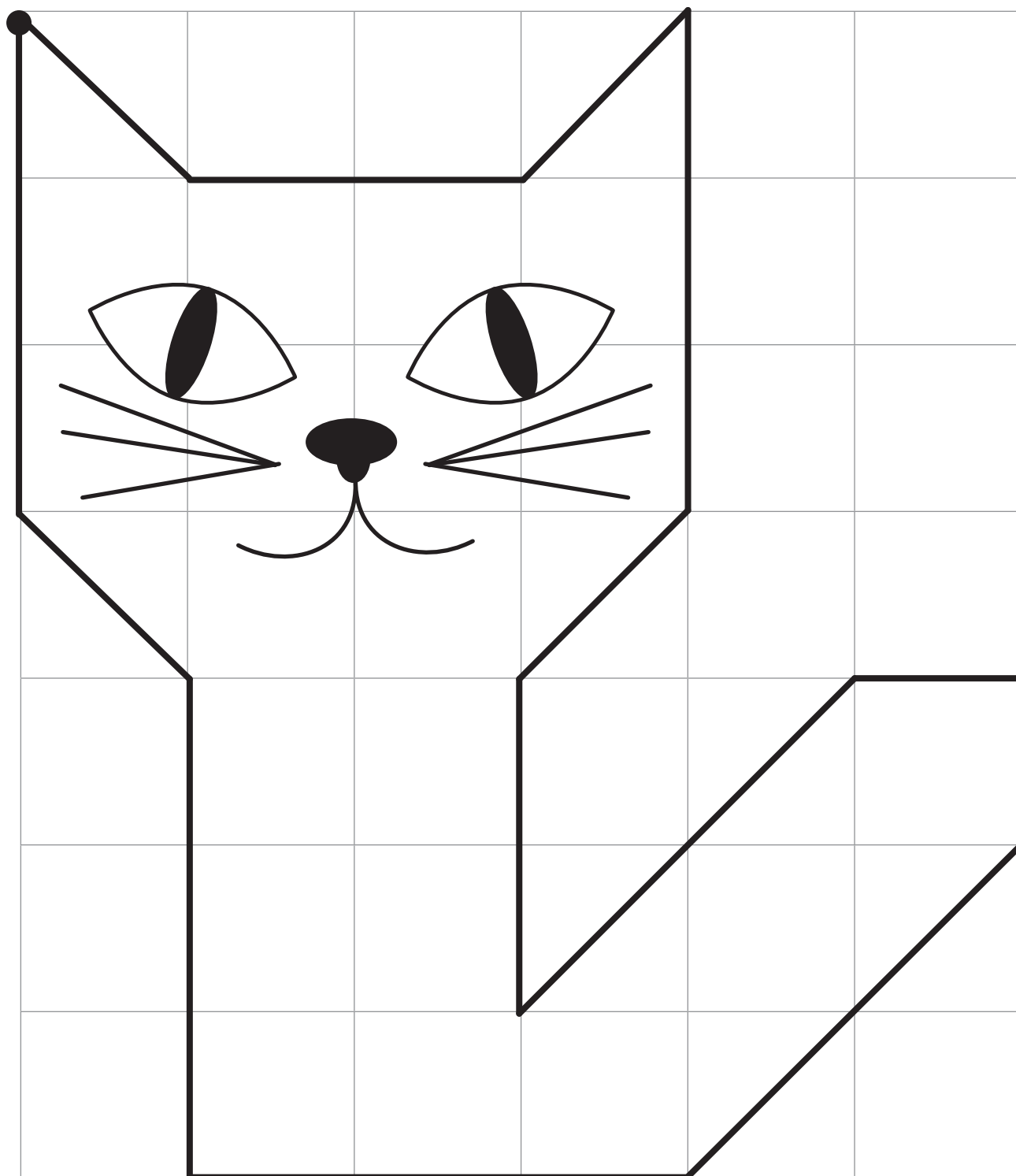

Приложение 14, занятие 6

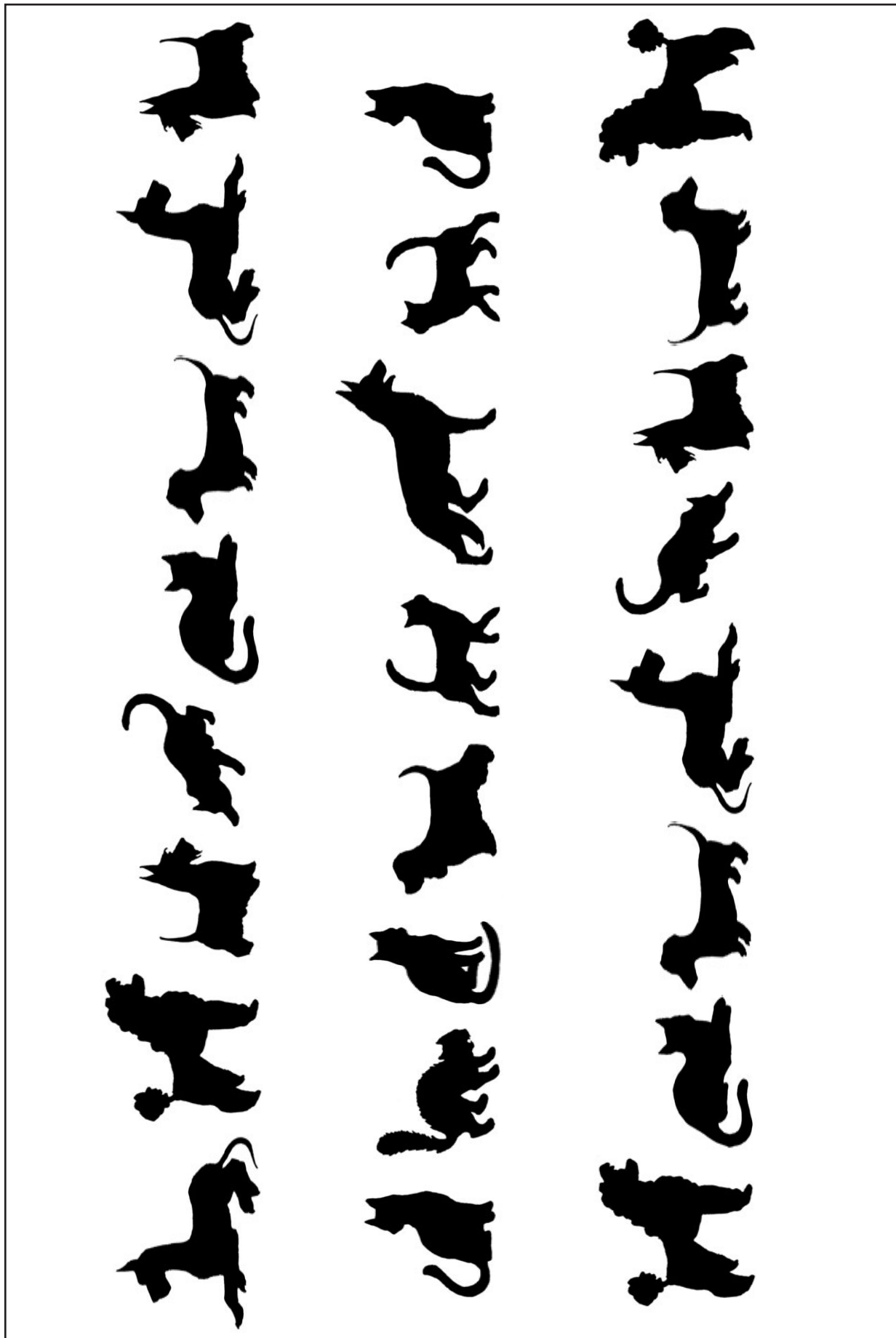

Приложение 4, занятие 2

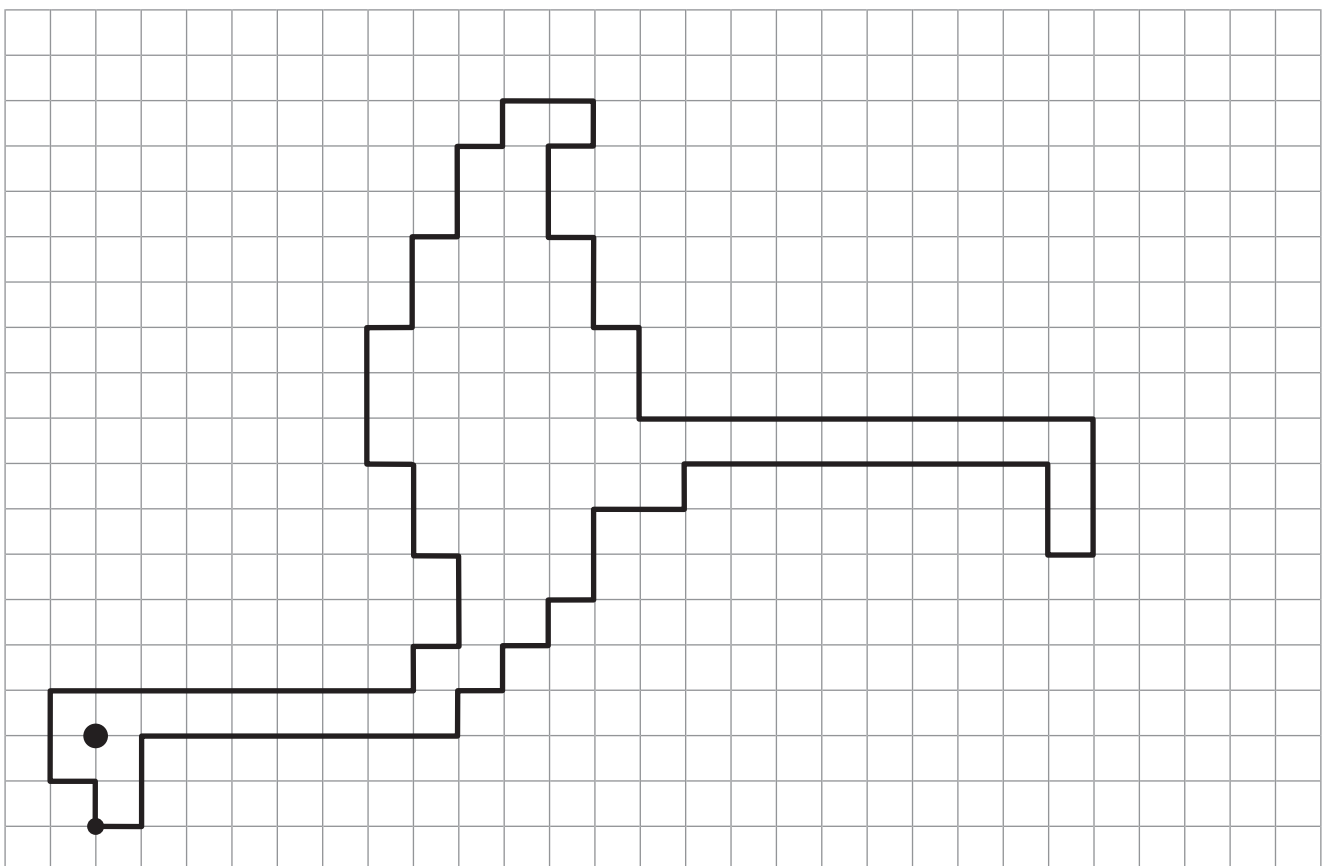
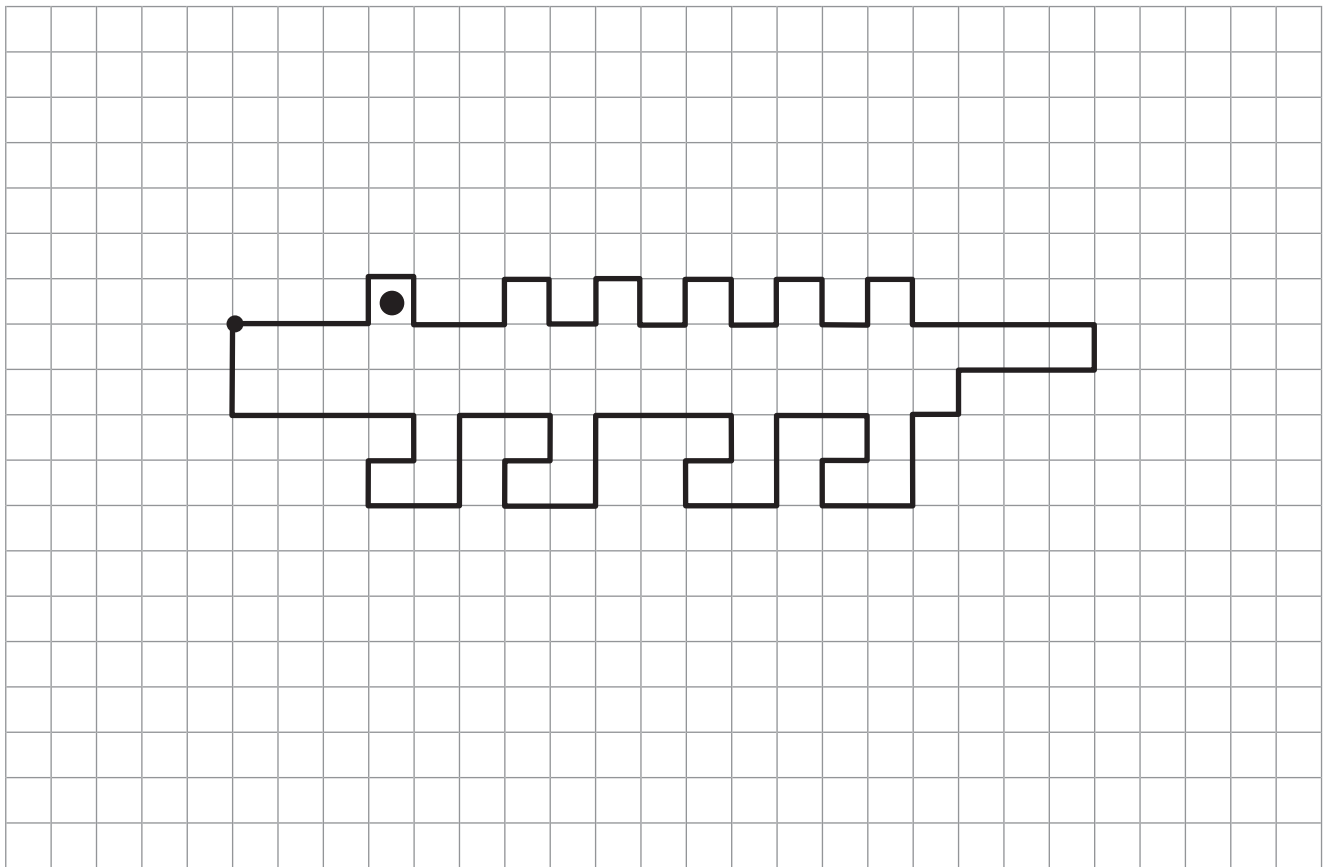

Приложение 8, занятие 5

Деталь 1

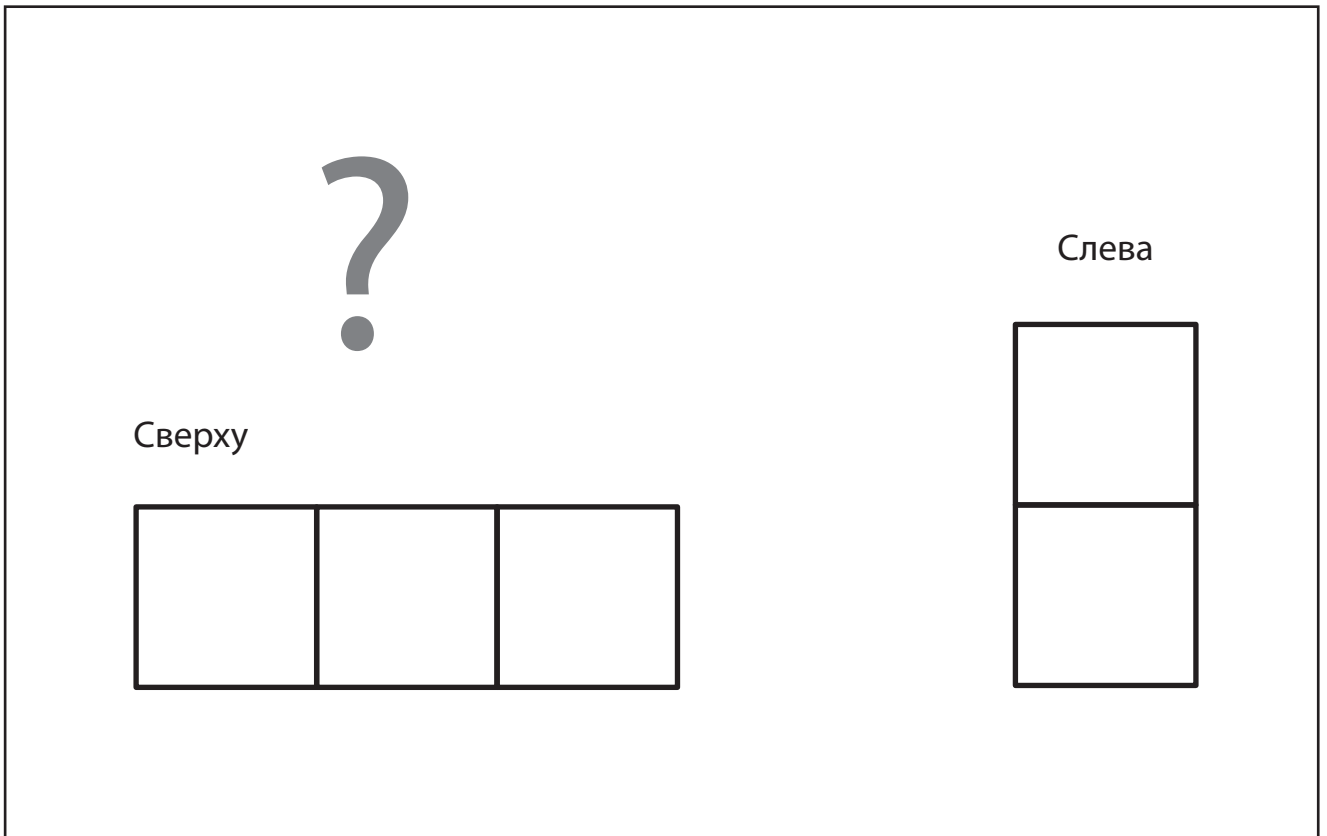

Деталь 2

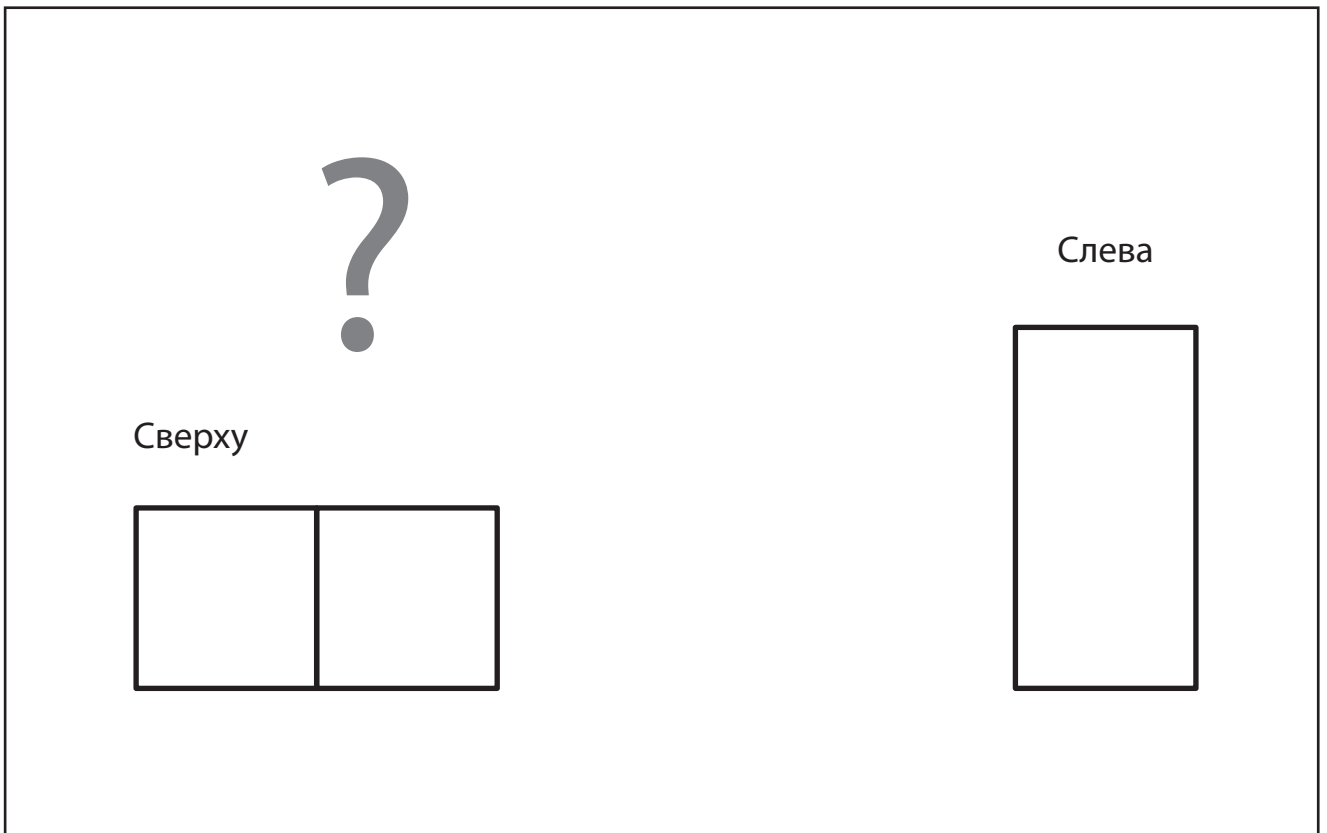

Приложение 4, занятие 2

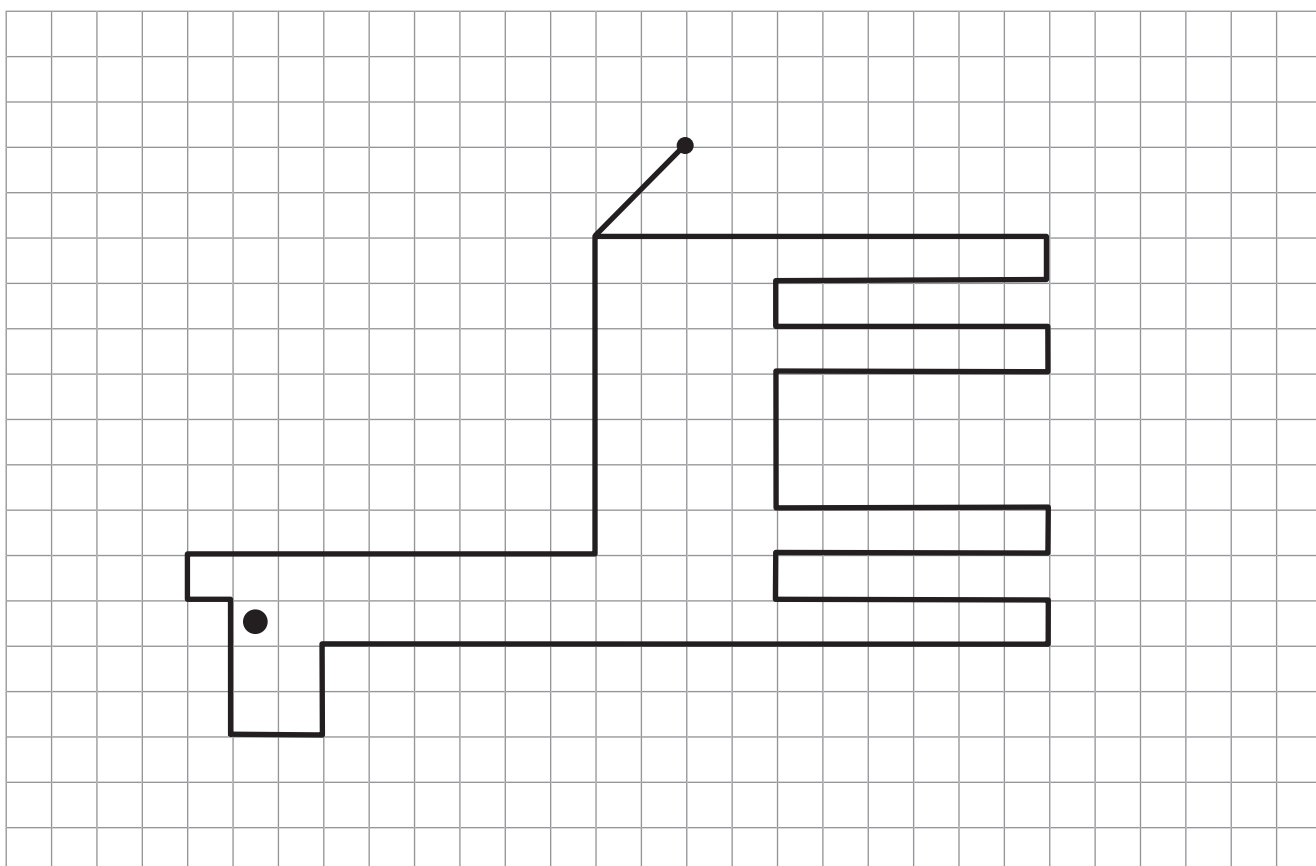
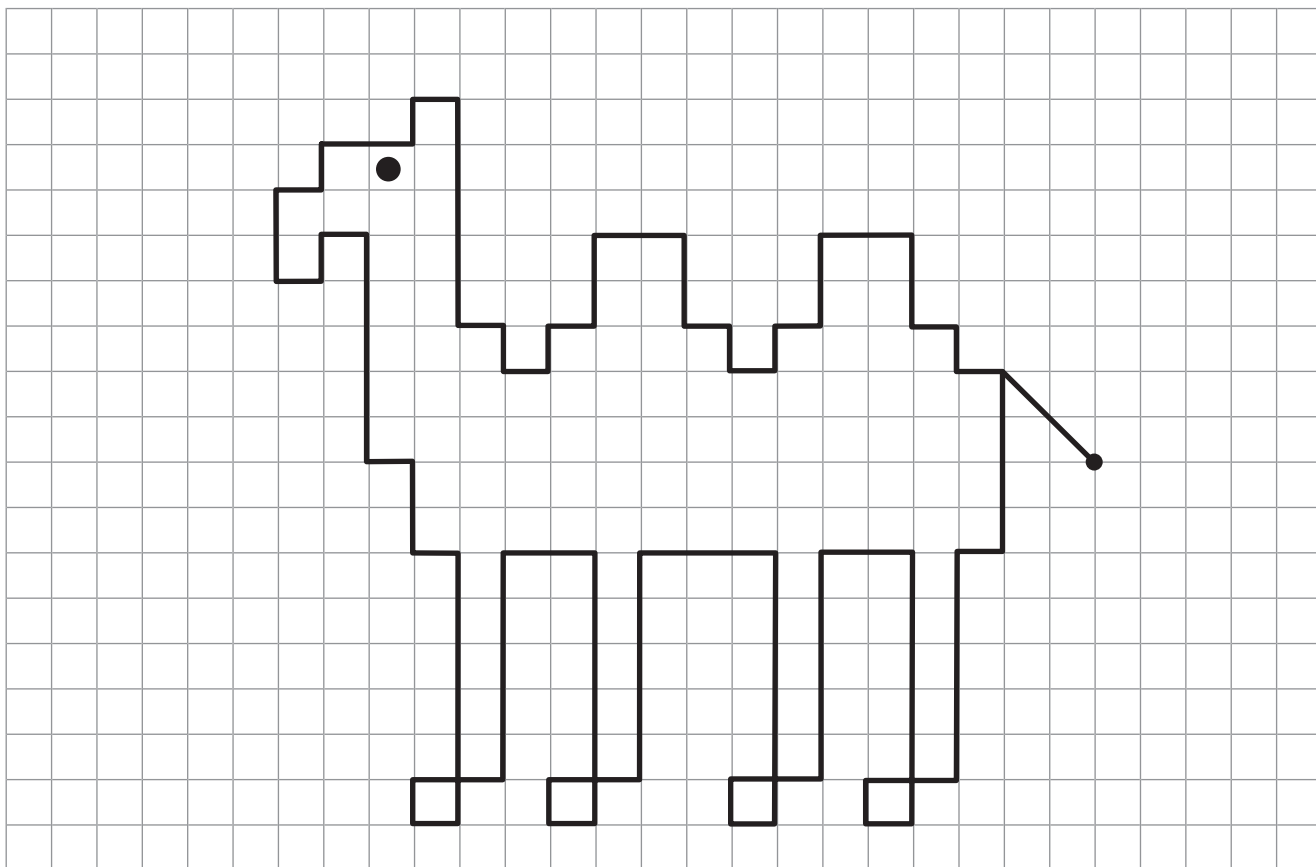

Приложение 8, занятие 5

Деталь 3

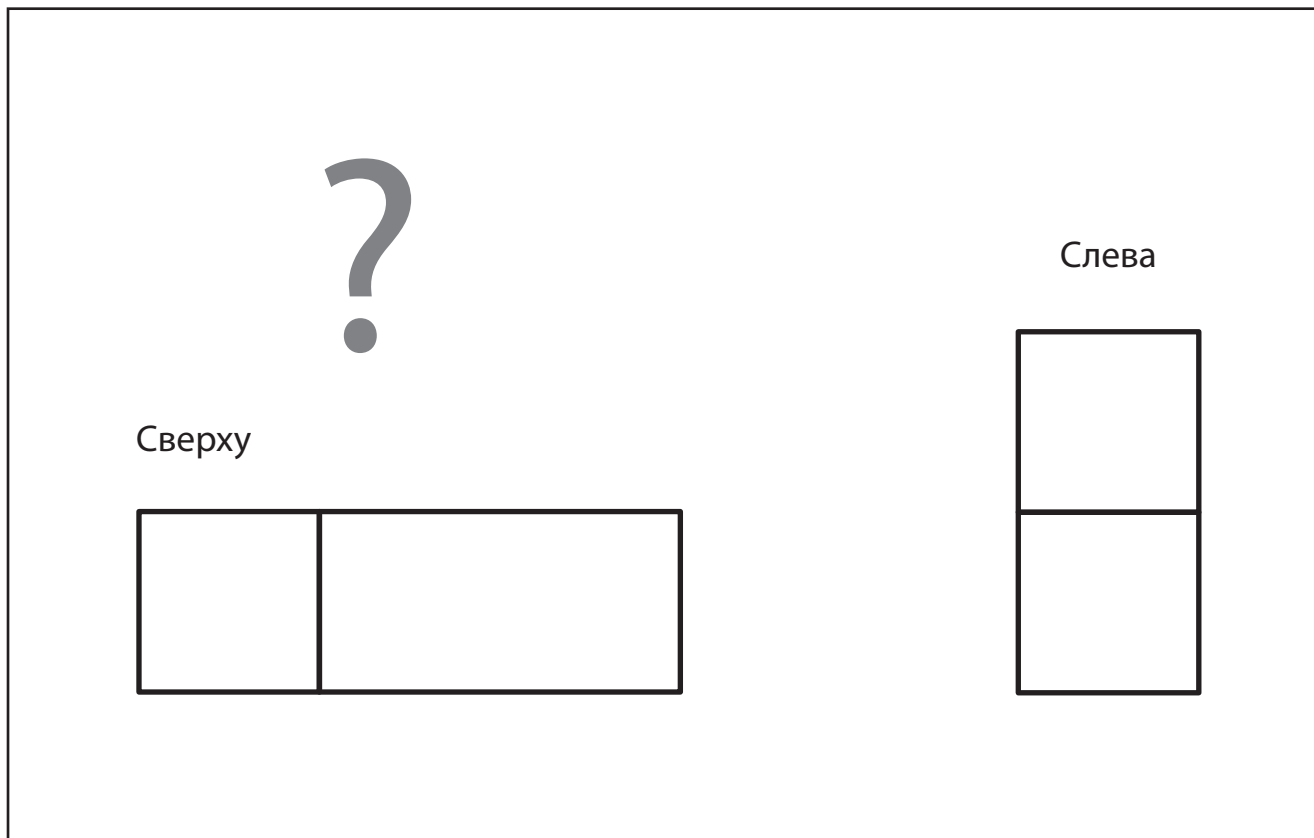

Деталь 4

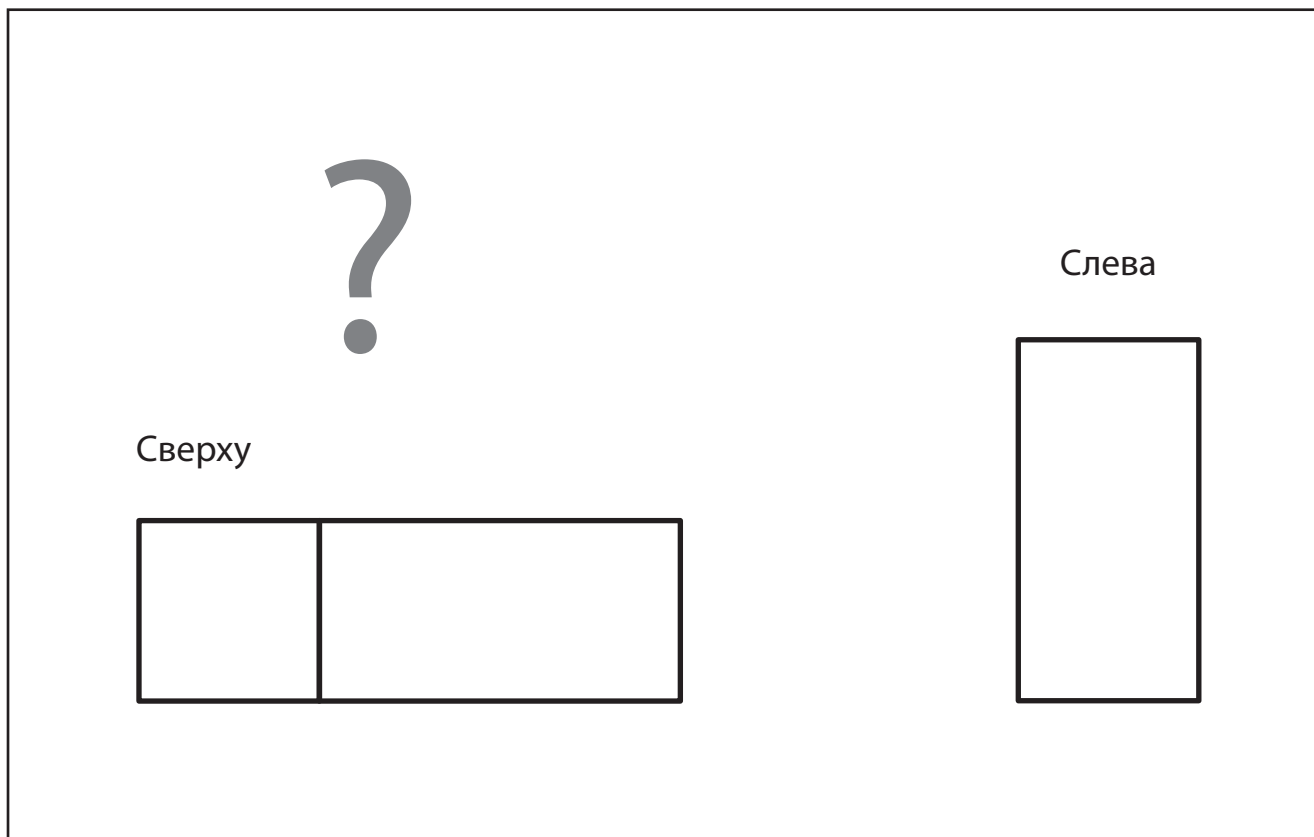

Приложение 4, занятие 2

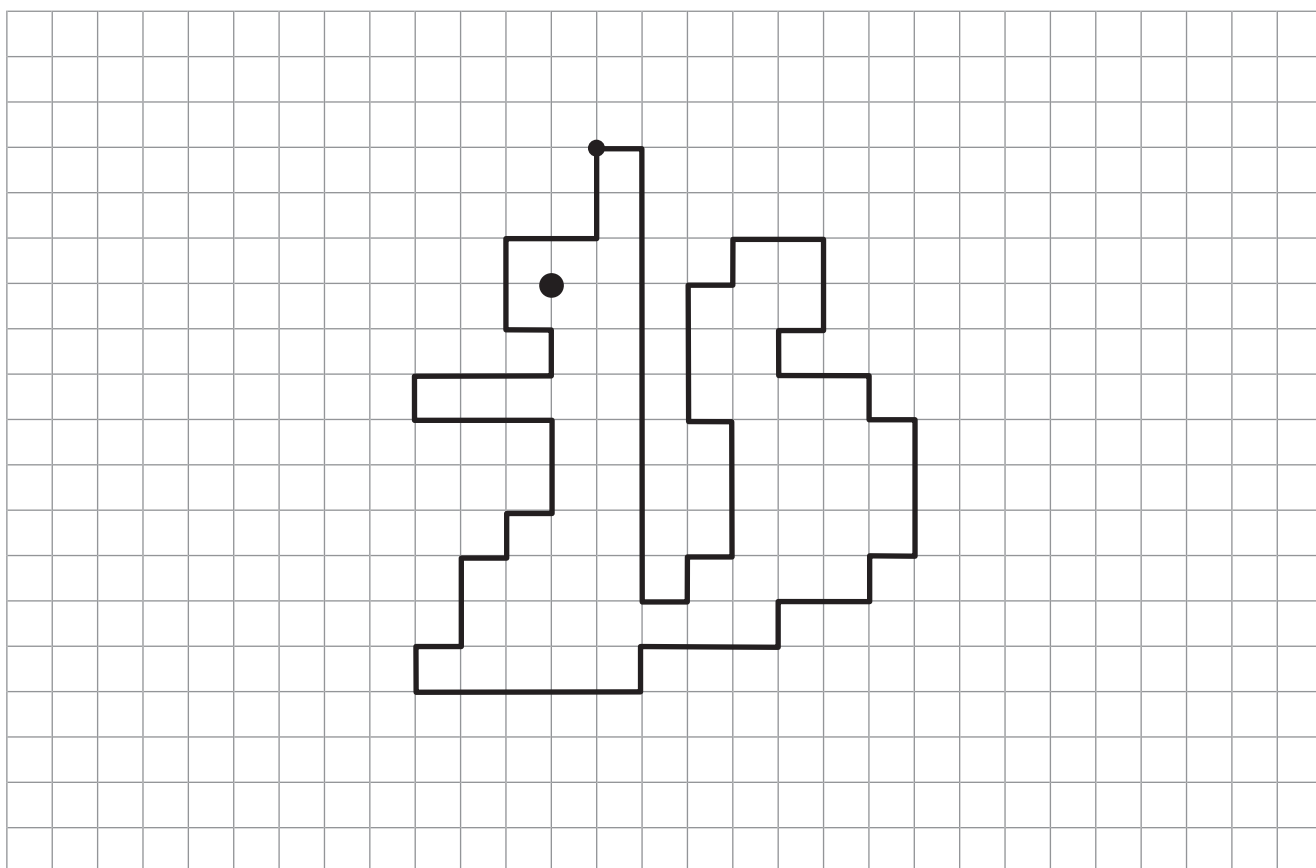
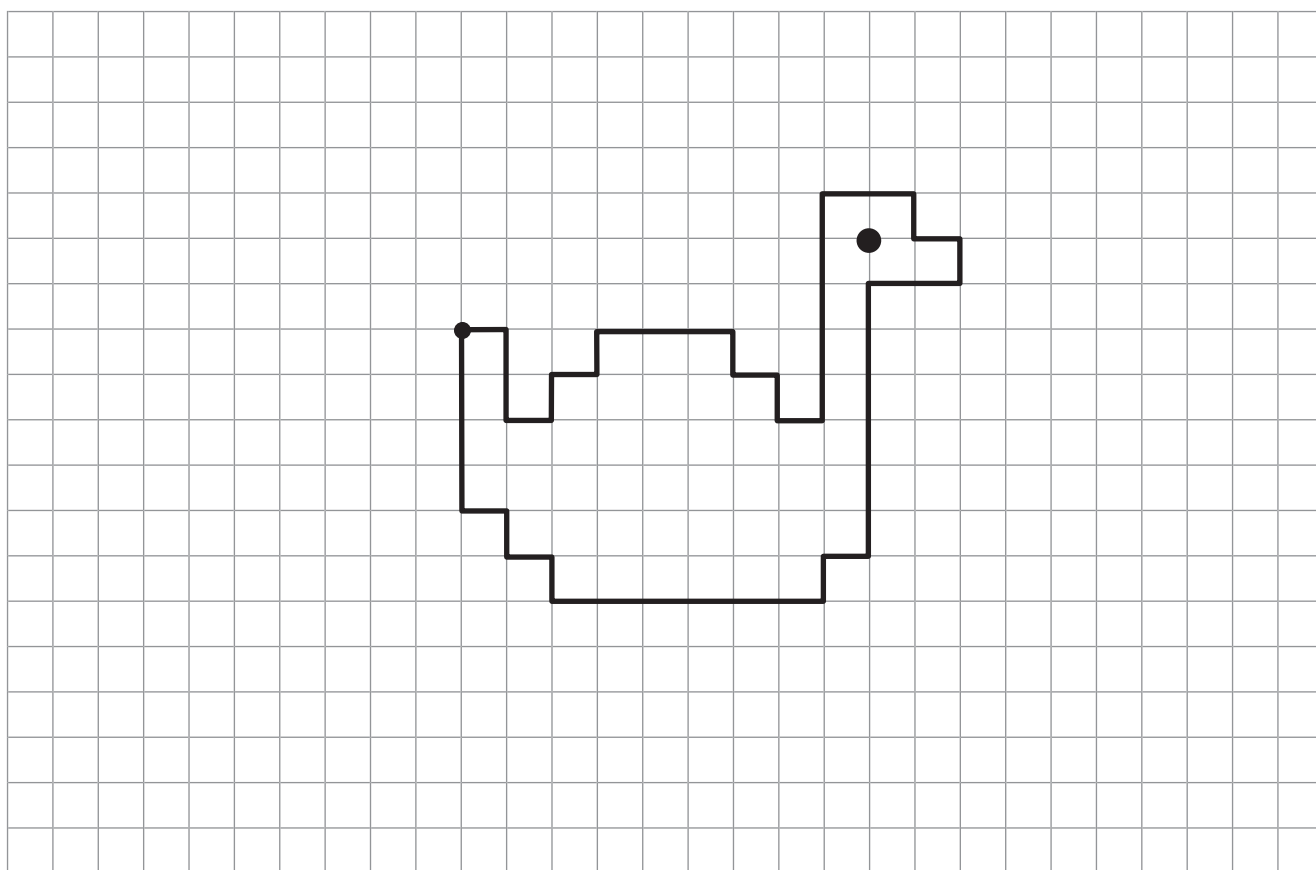

Приложение 8, занятие 5

Деталь 5

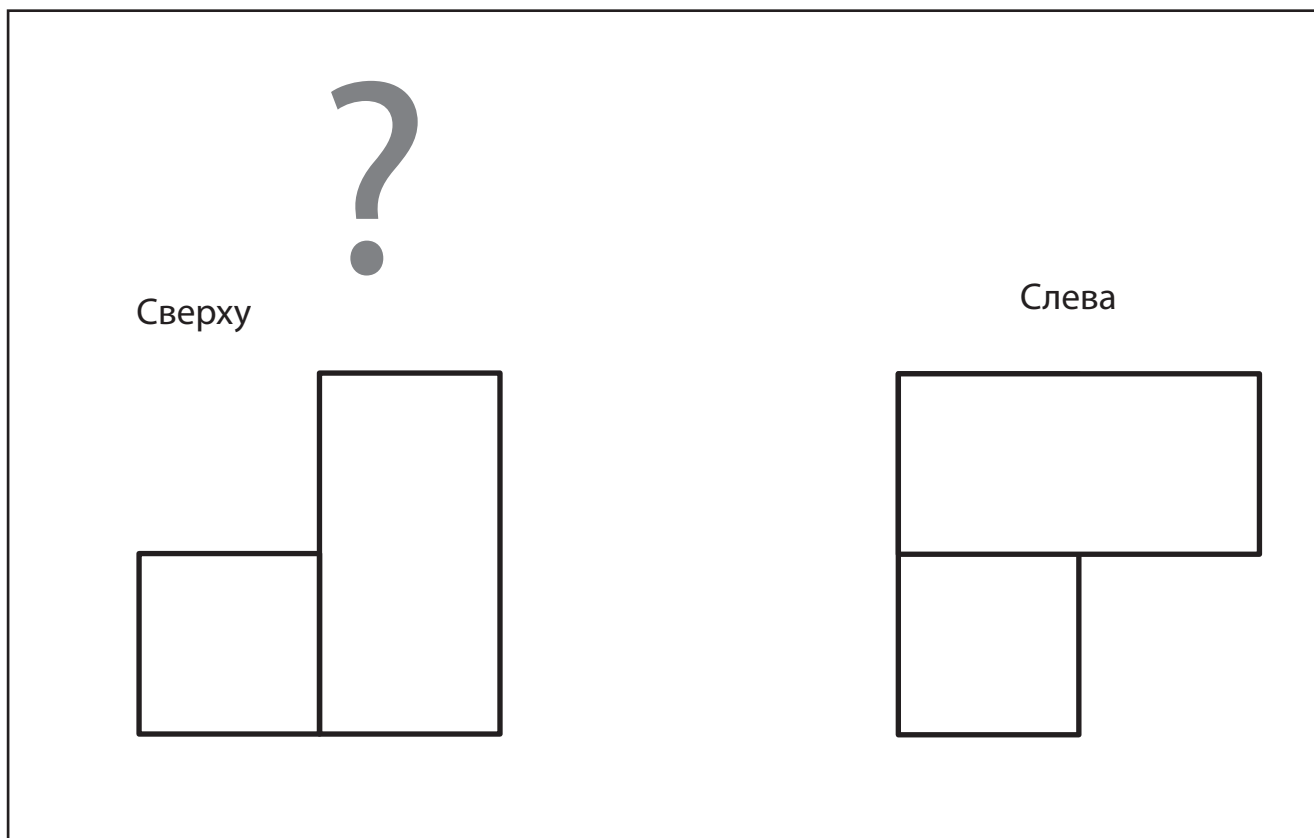

Деталь 6

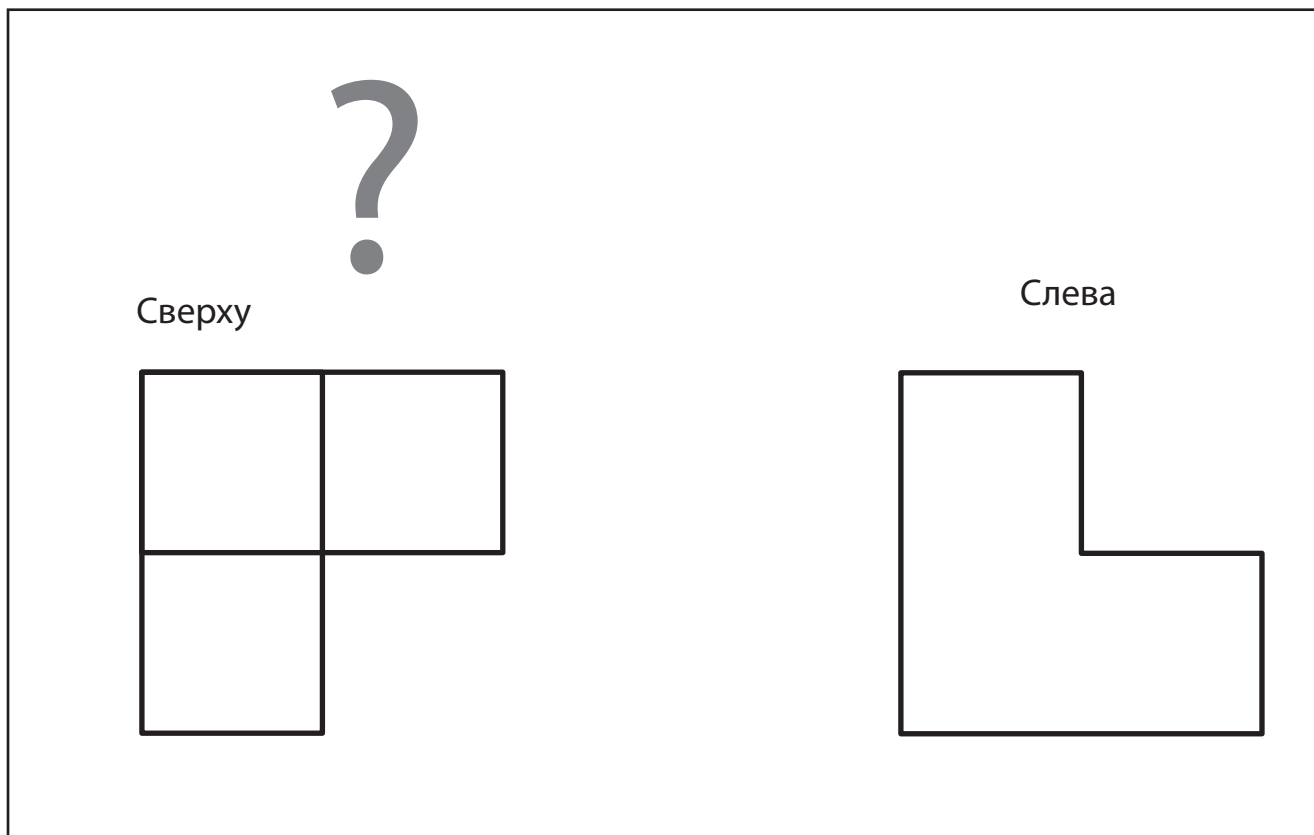

Приложение 4, занятие 2

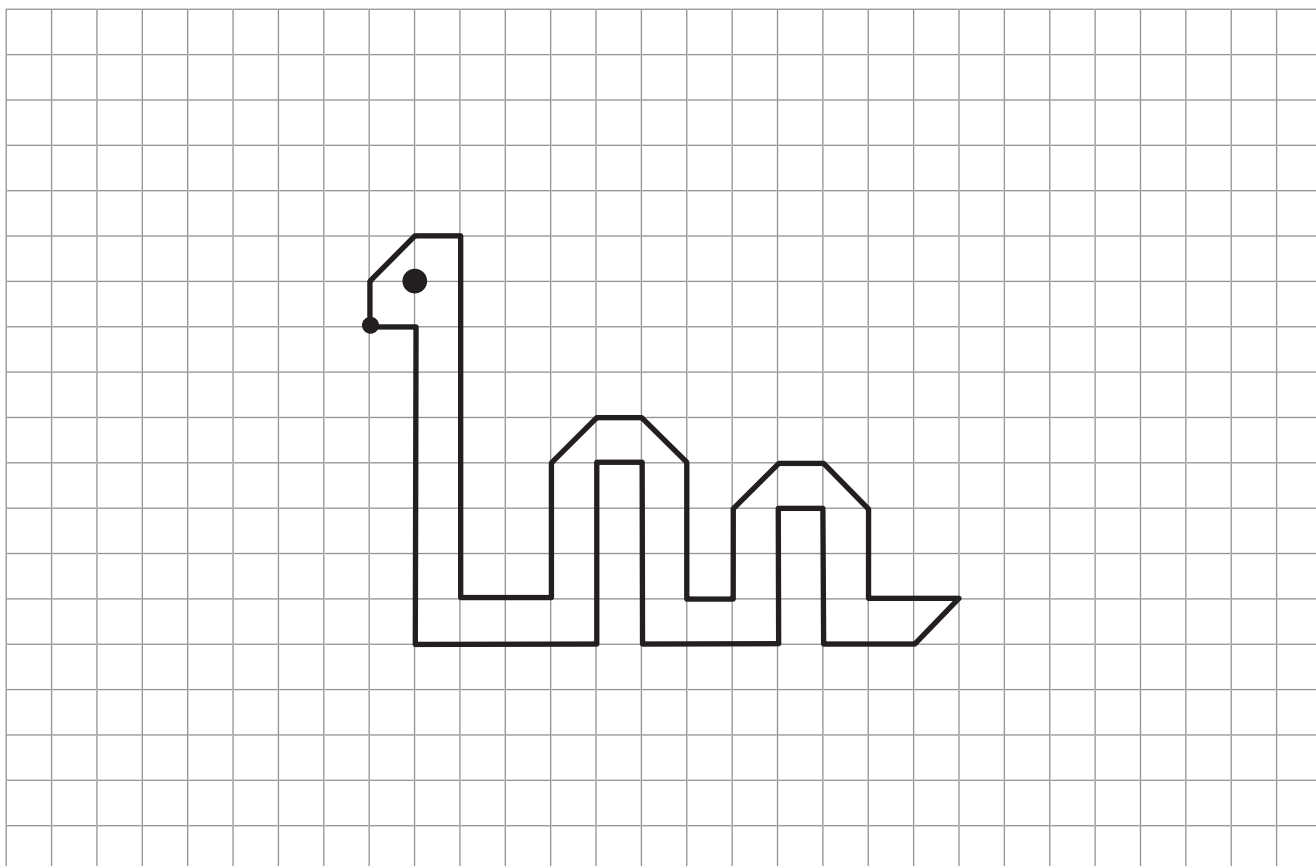
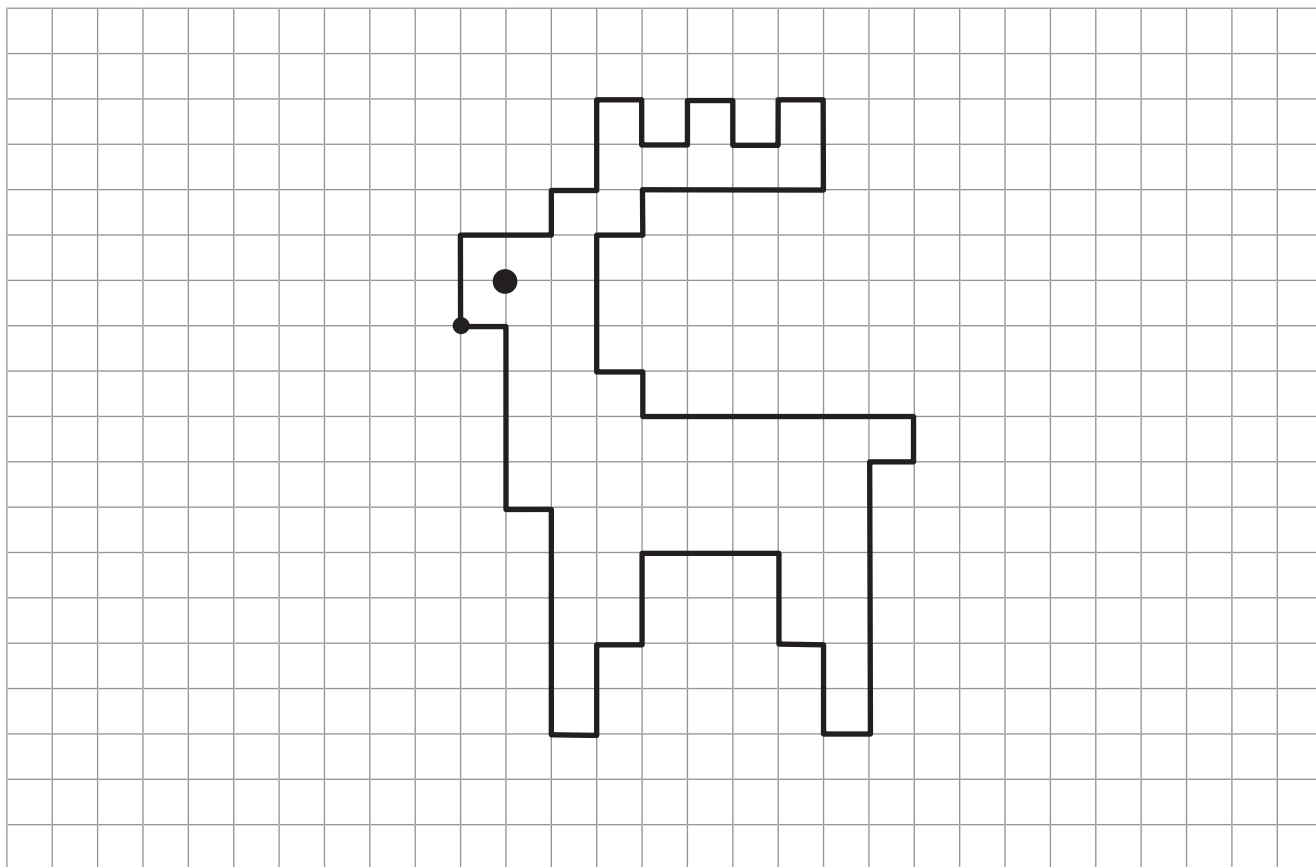

Приложение 8, занятие 5

Деталь 7

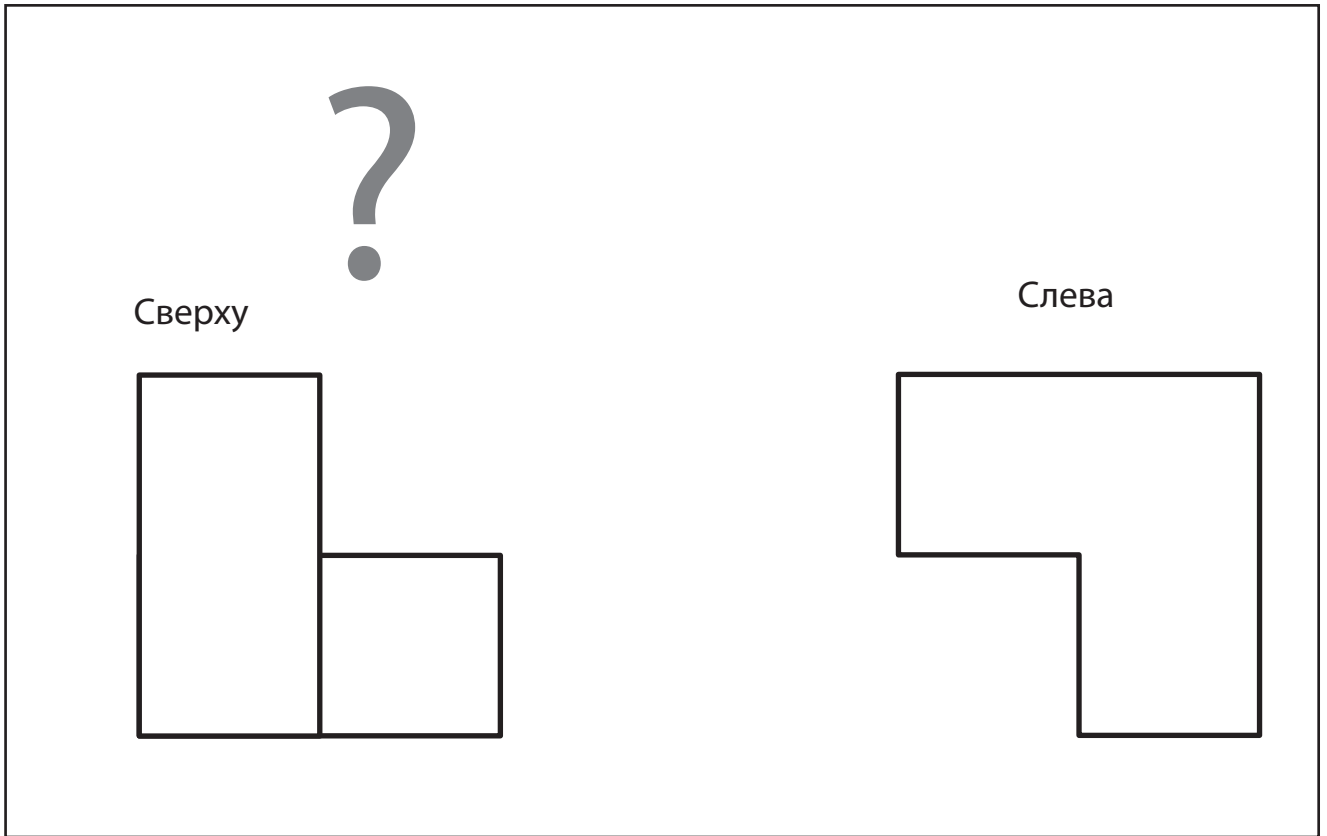

Приложение 11, занятие 5

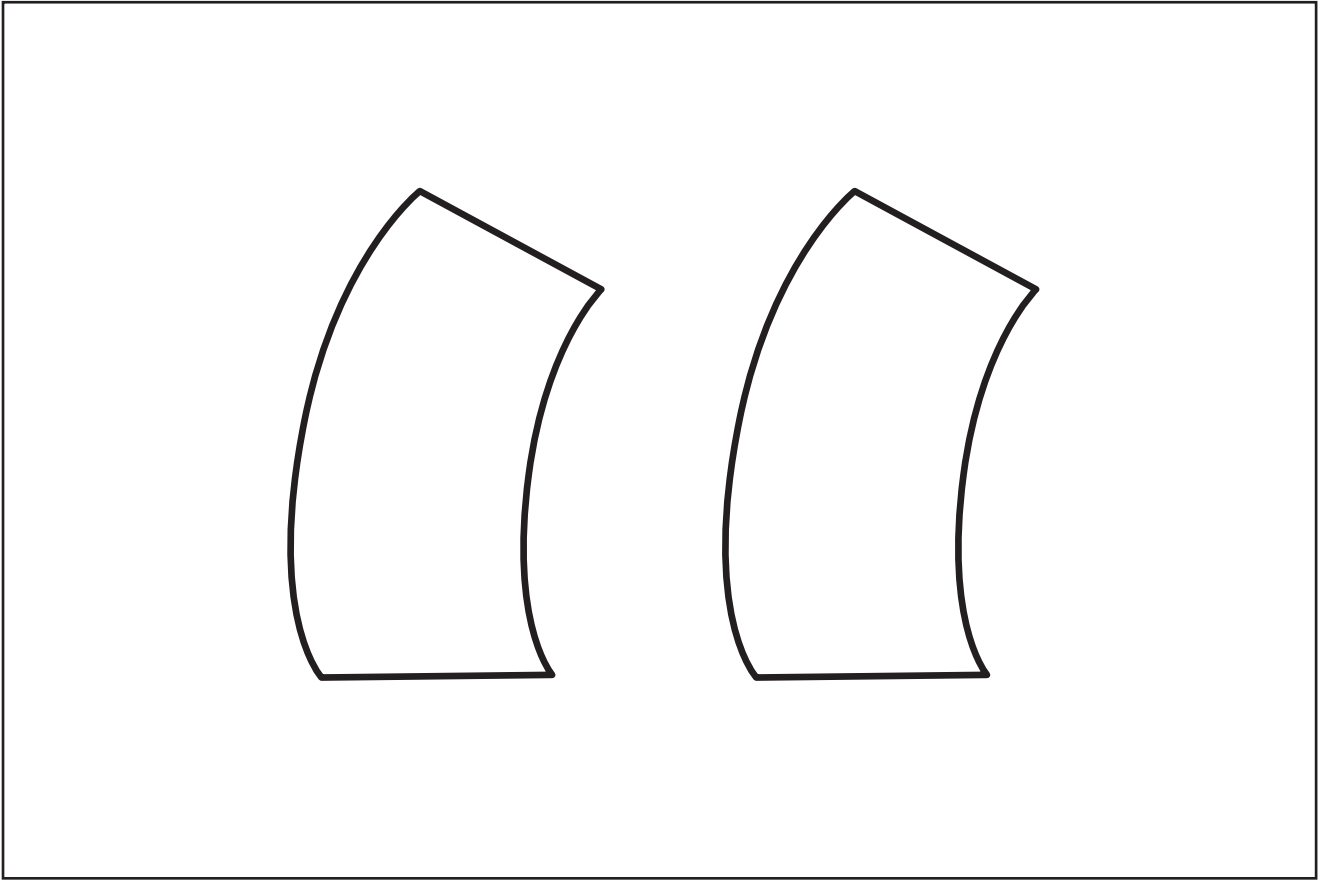

Приложение 17, занятие 7

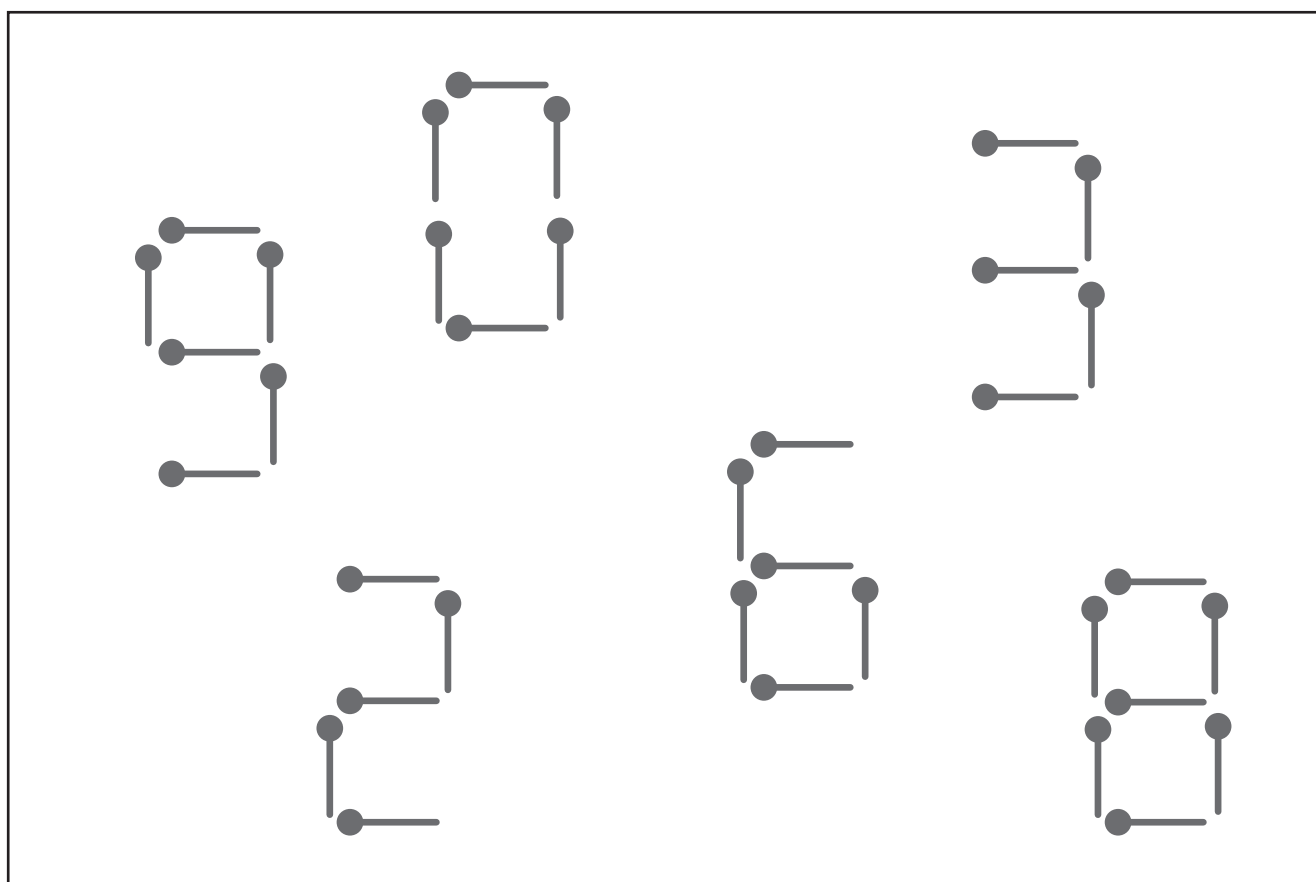
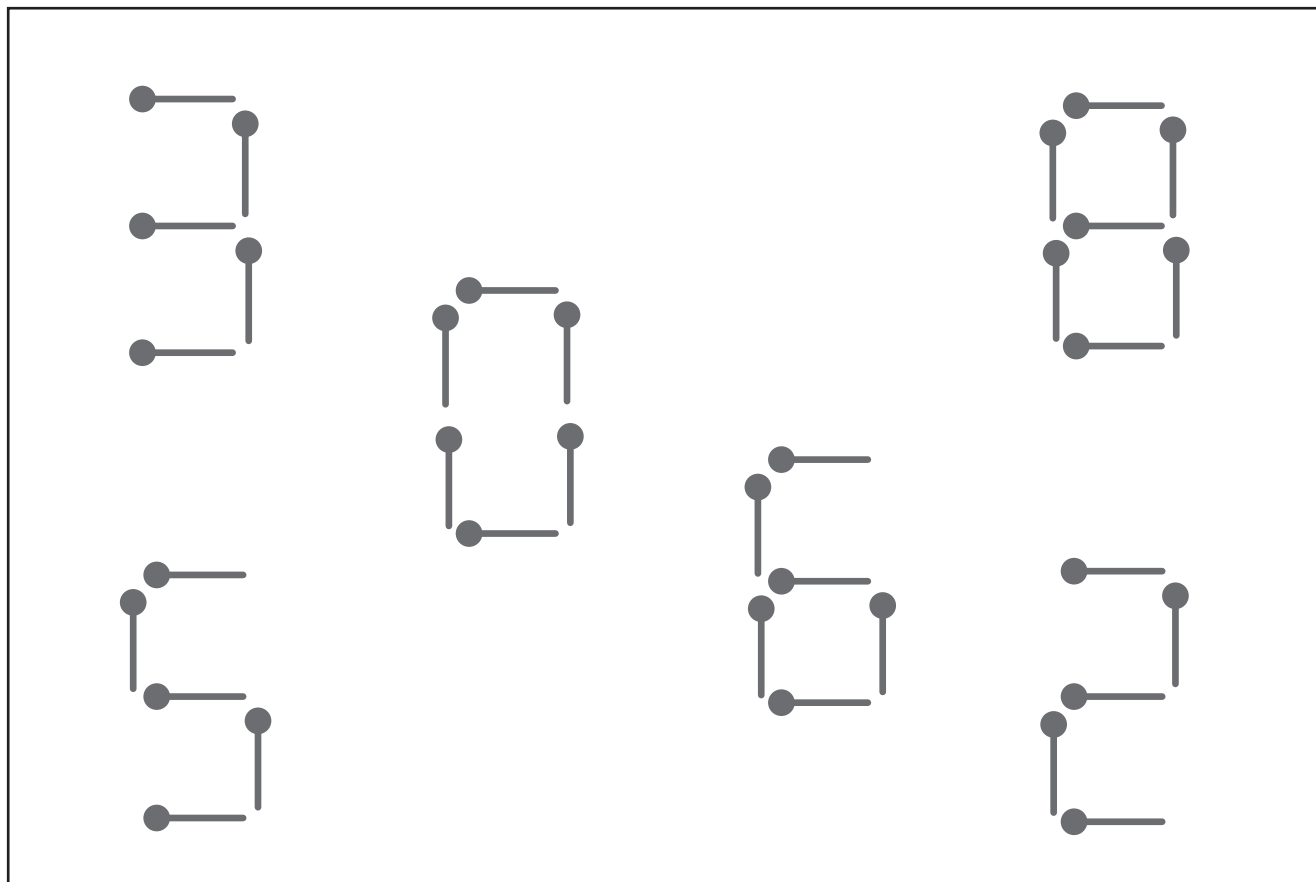

Приложение 9, занятие 5

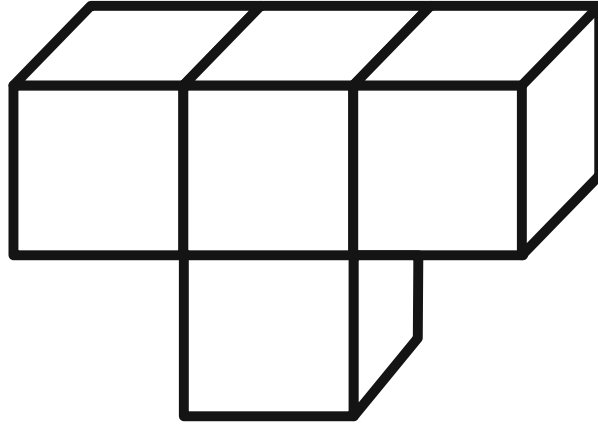

Стол

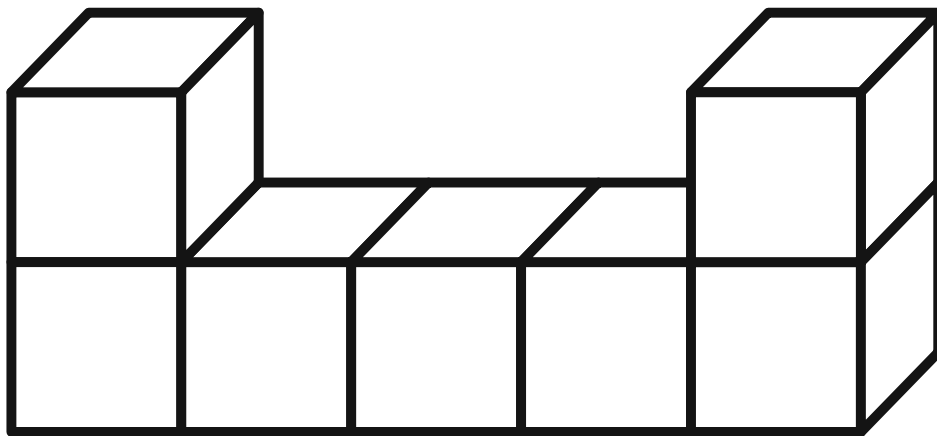

Кровать

Приложение 17, занятие 7

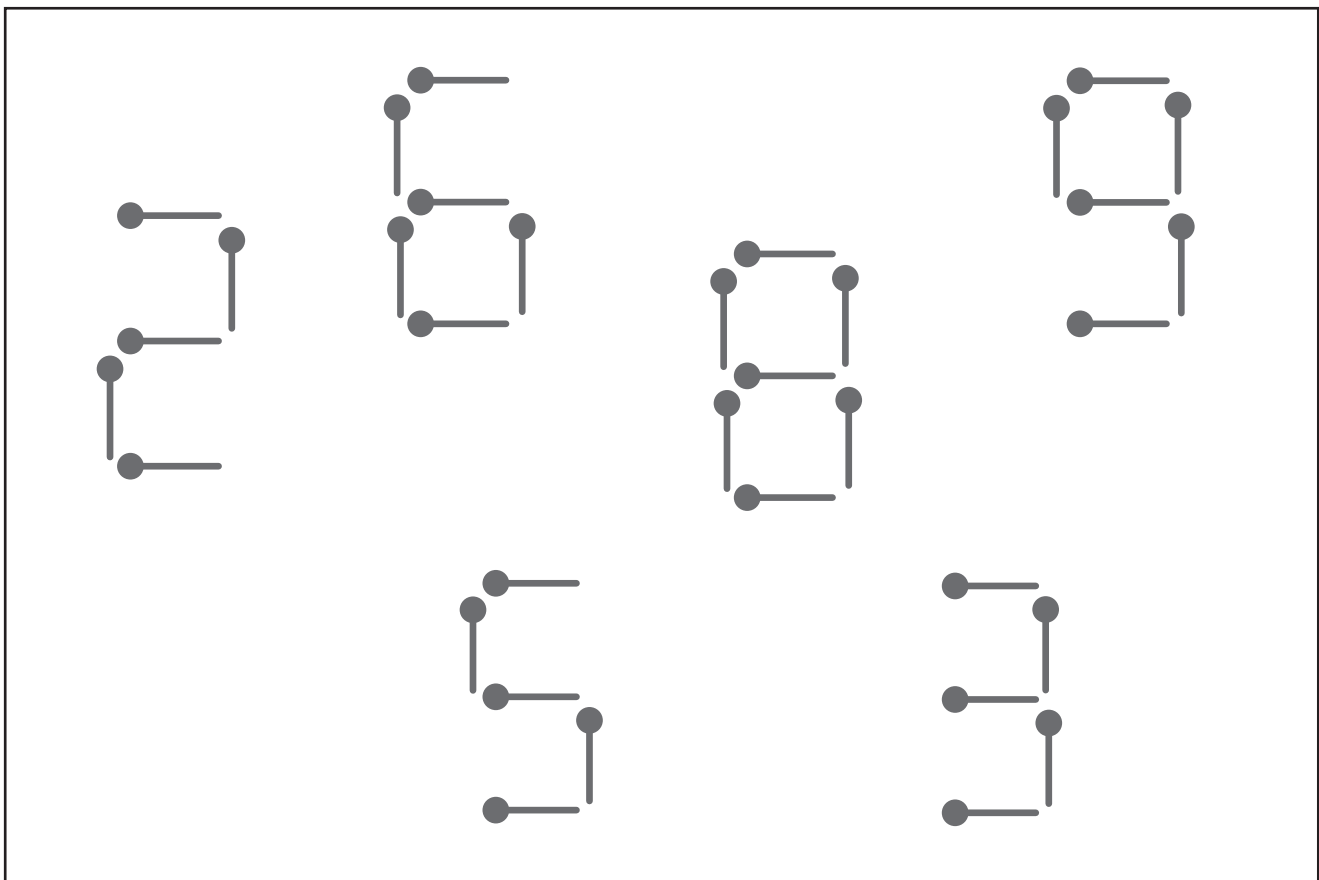
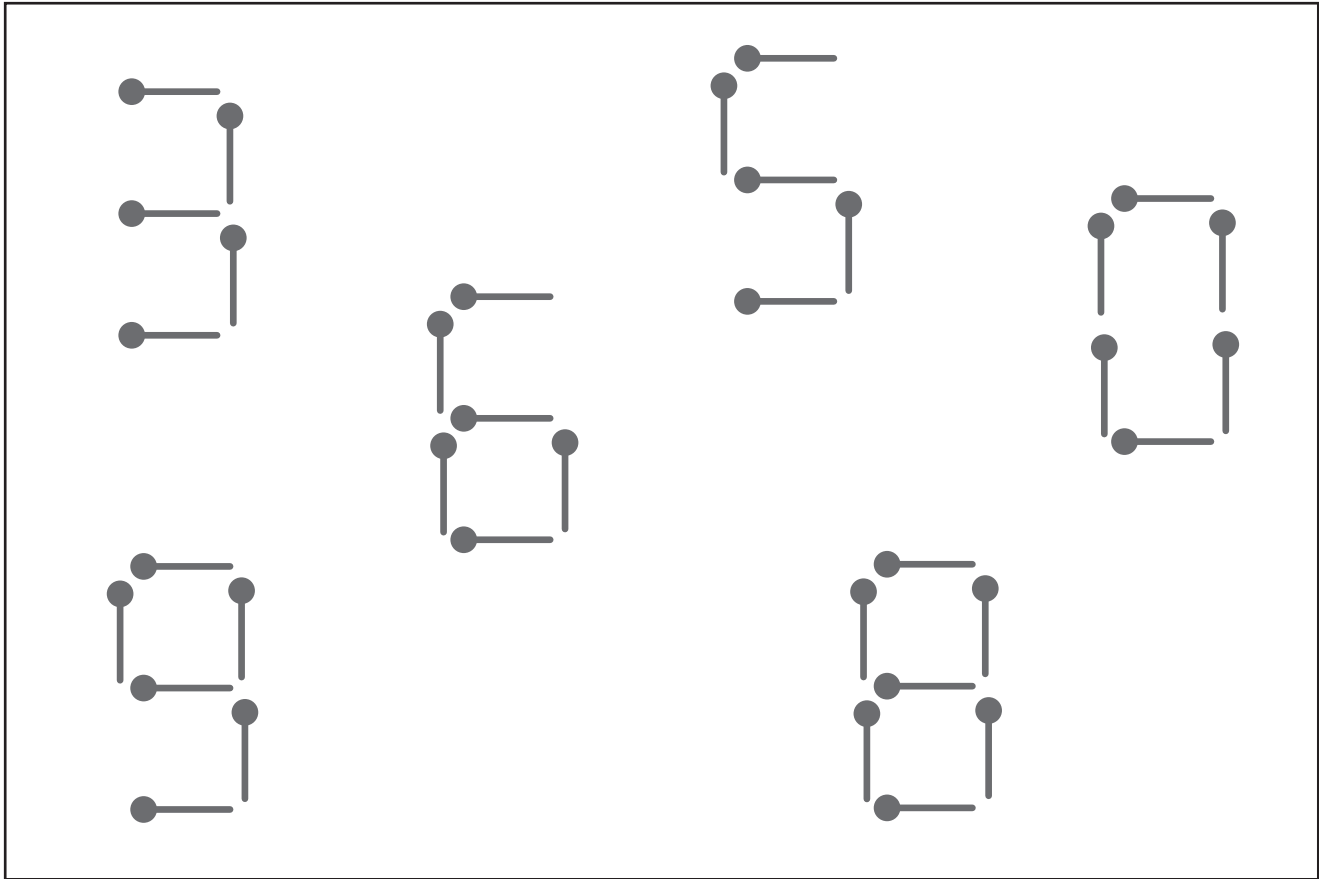

Приложение 9, занятие 5

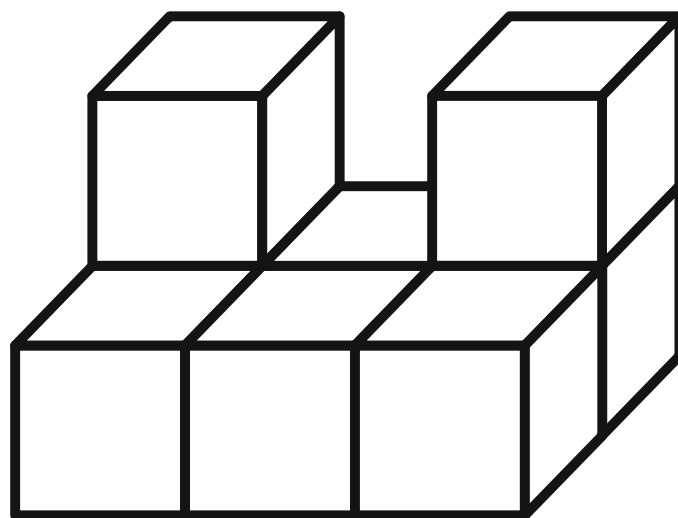

Диван

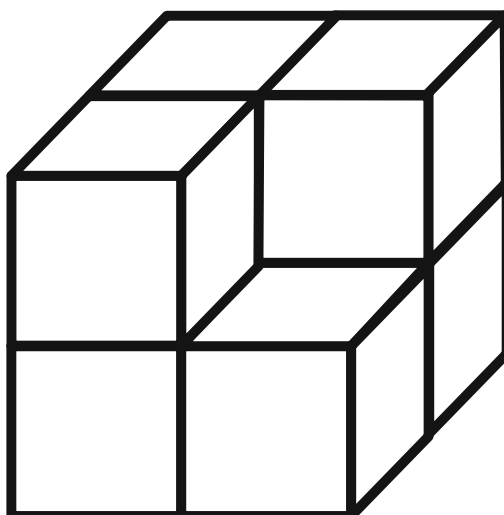

Кресло

Приложение 17, занятие 7

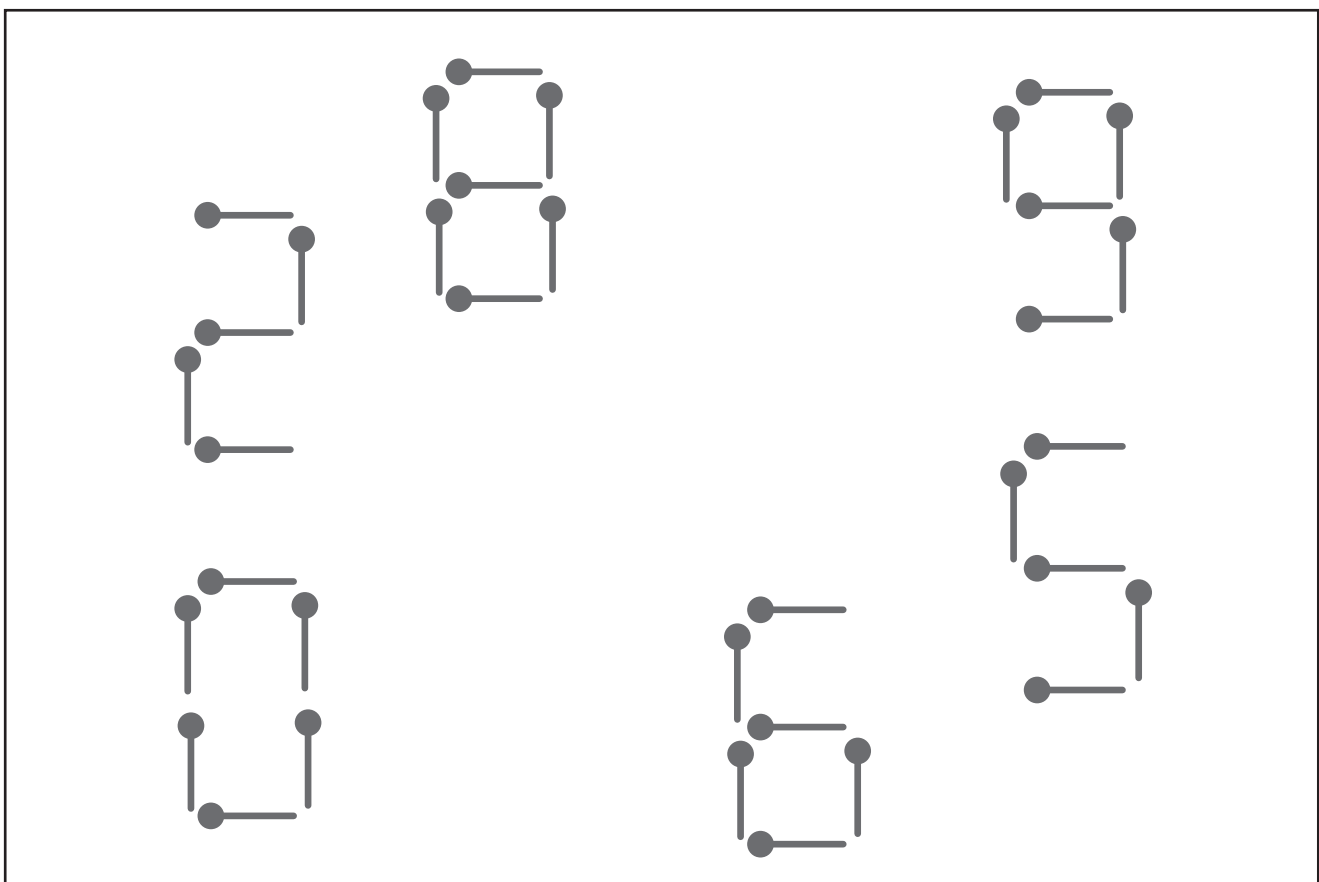
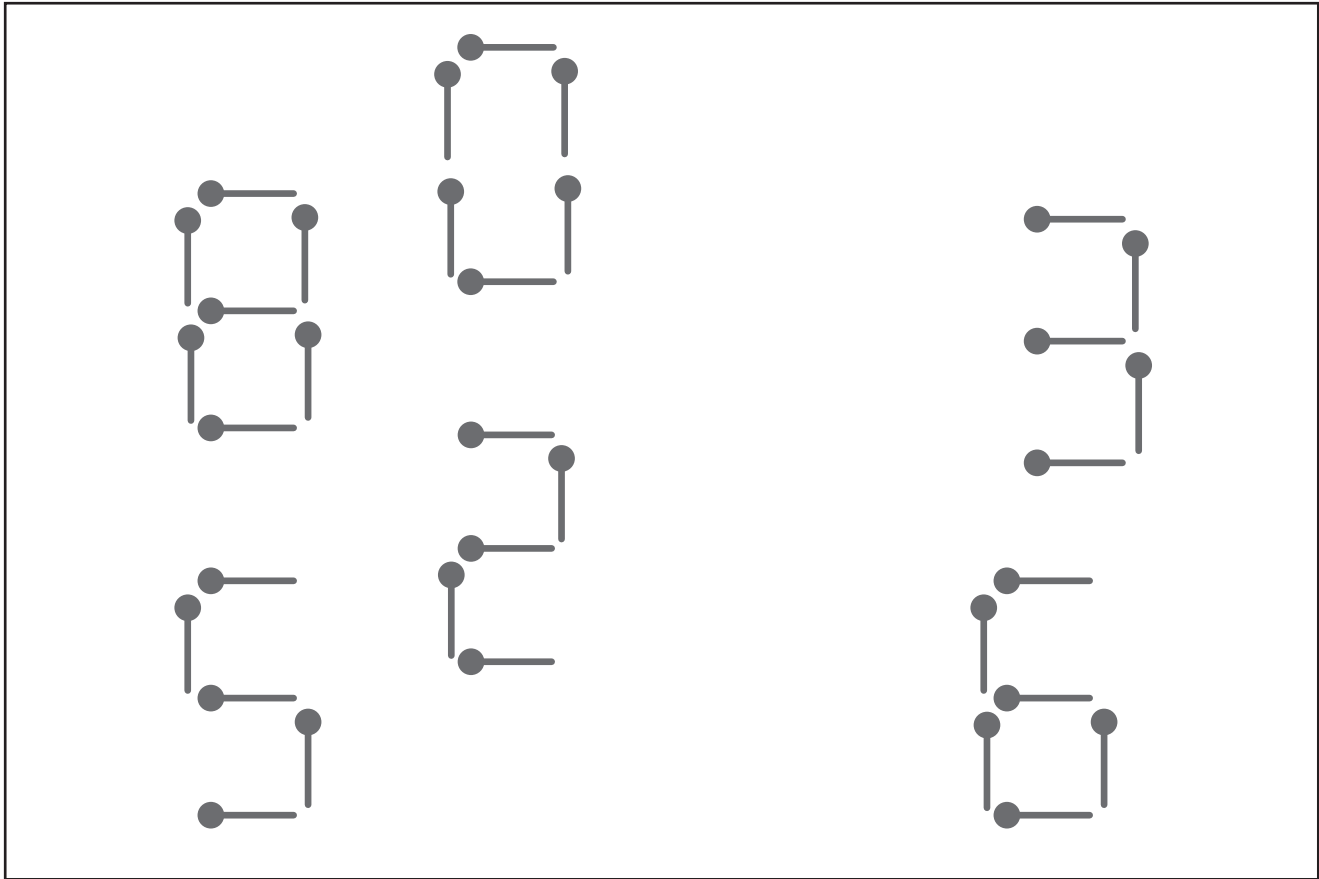

Приложение 9, занятие 5

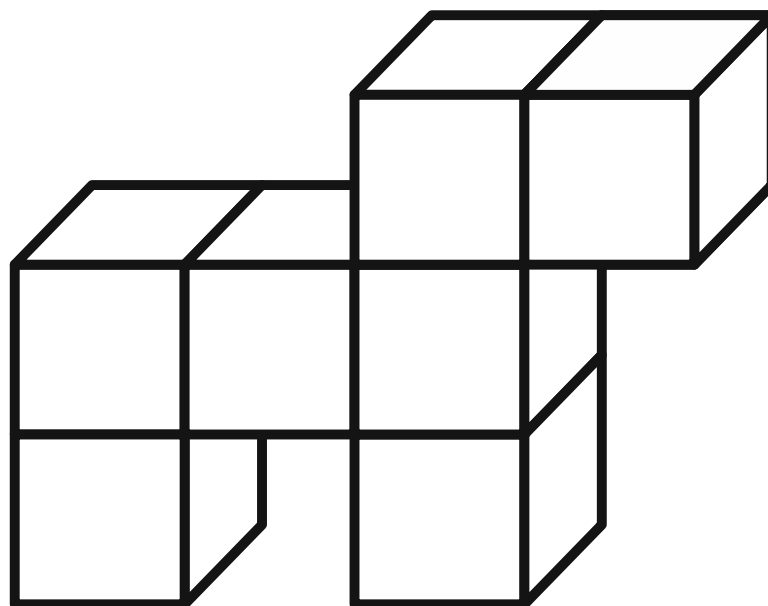

Собачка

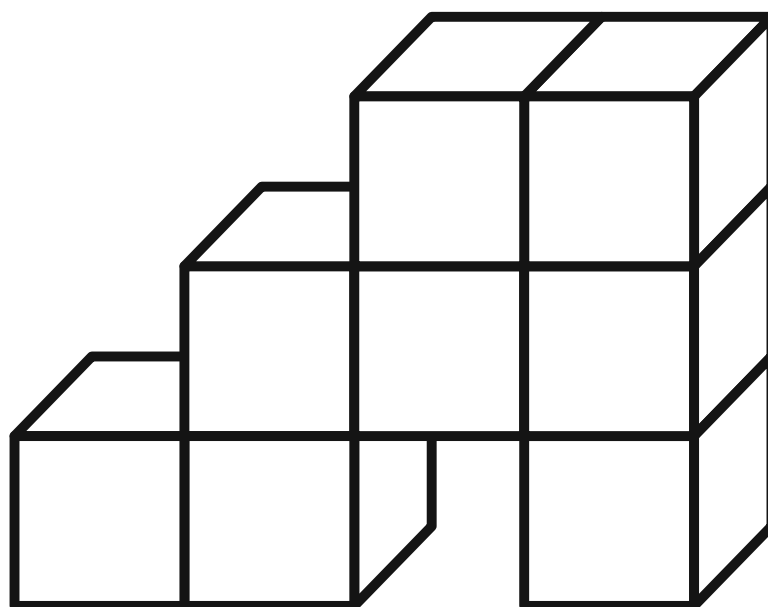

Туфелька

Приложение 17, занятие 7

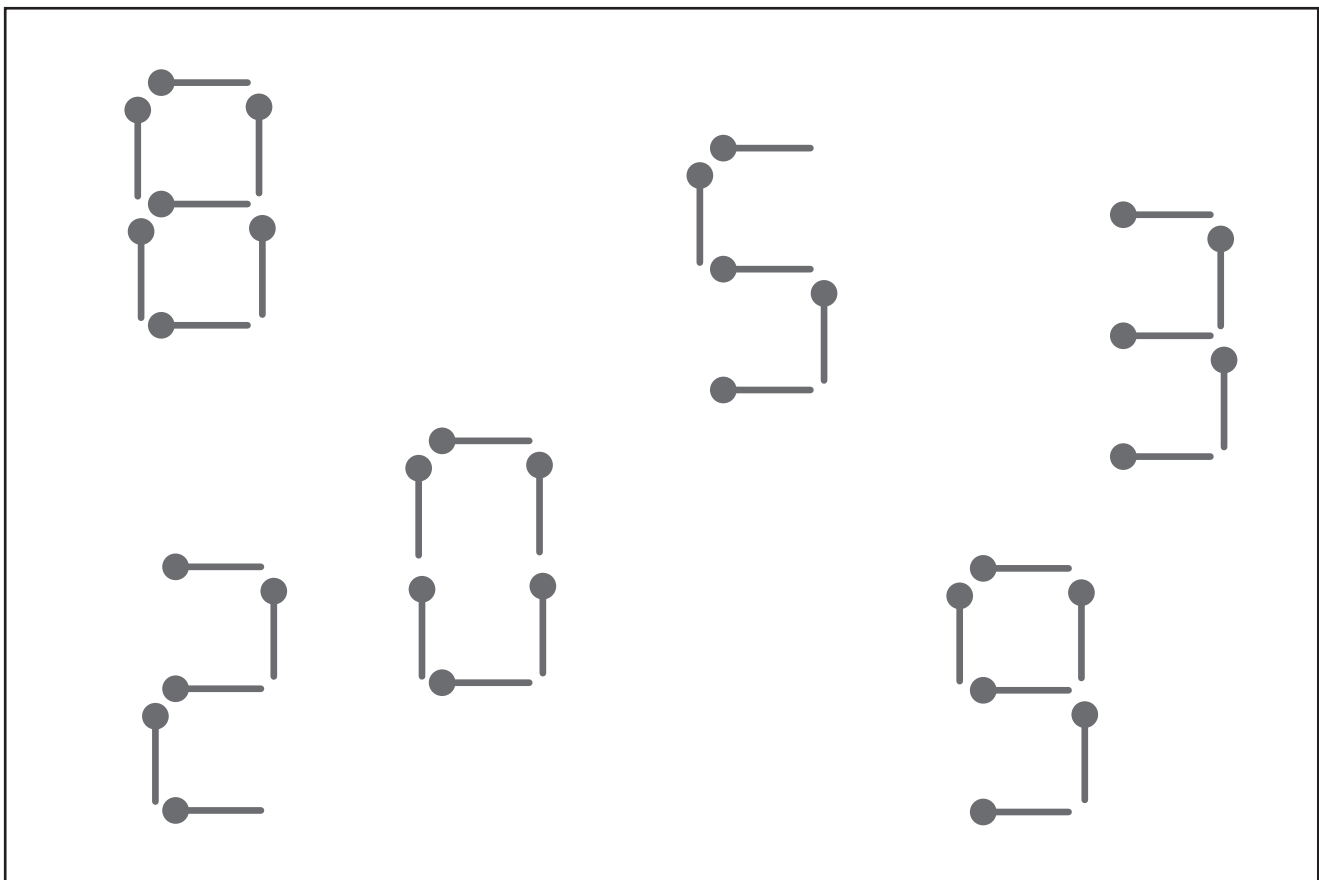
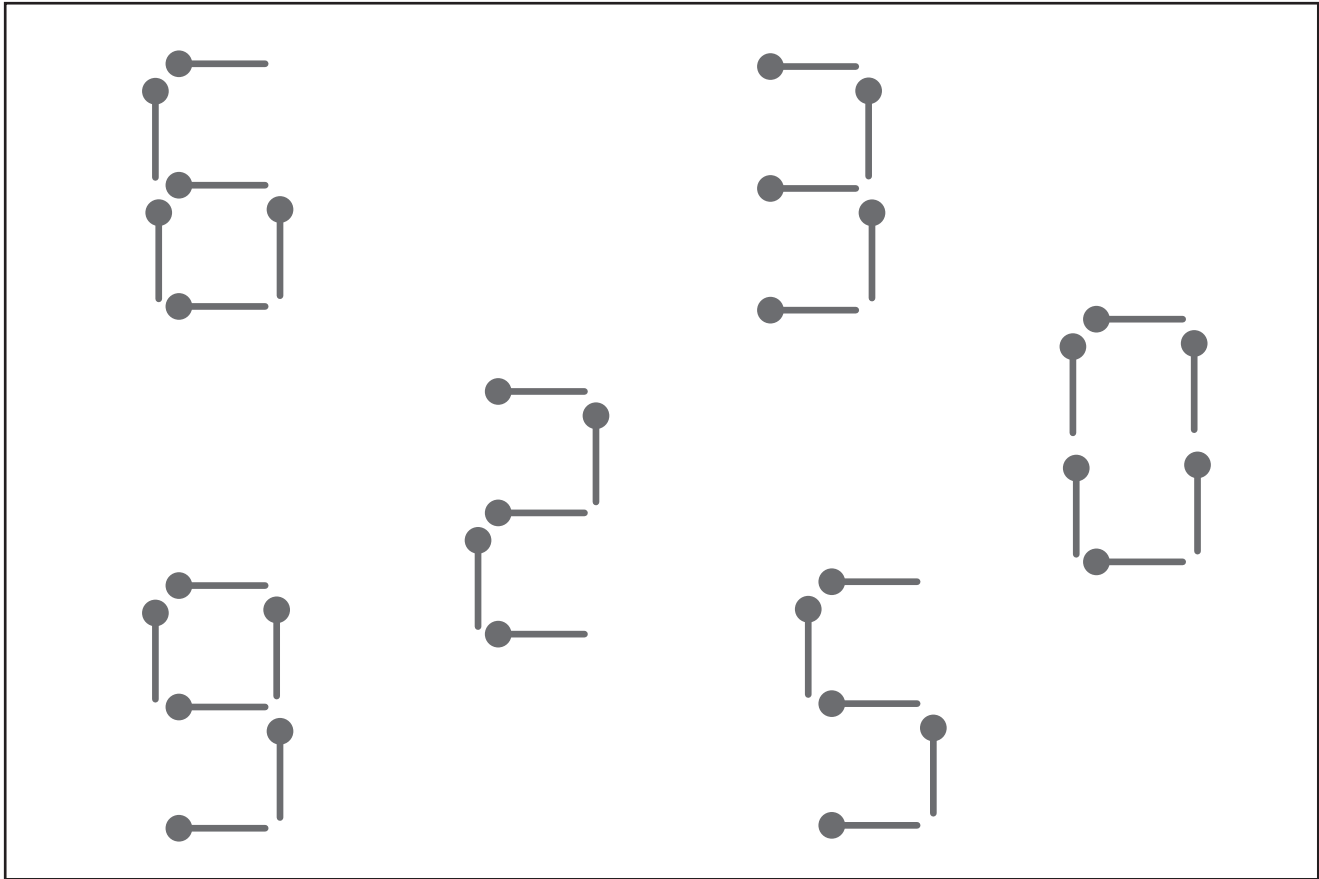

Приложение 15, занятие 6

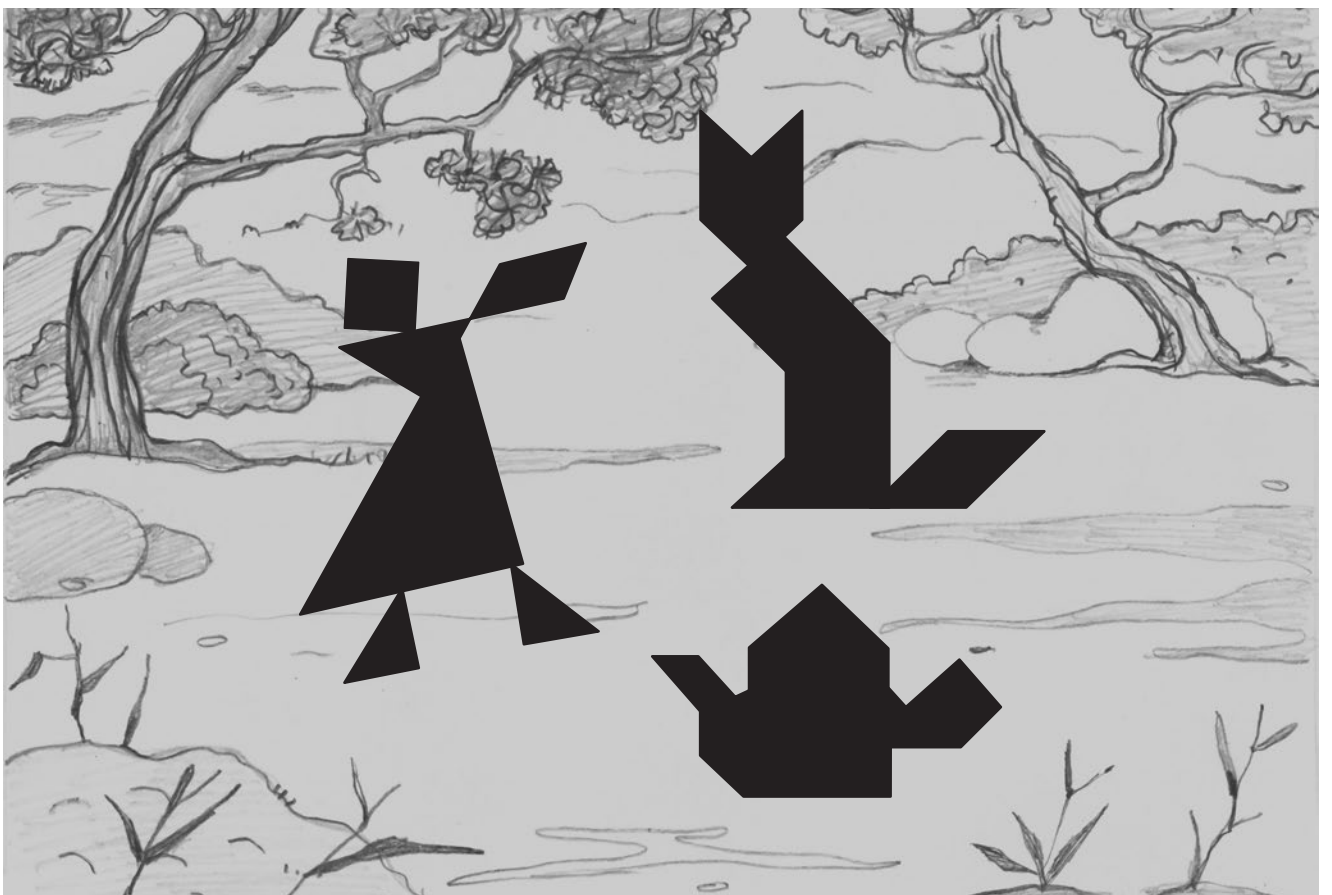
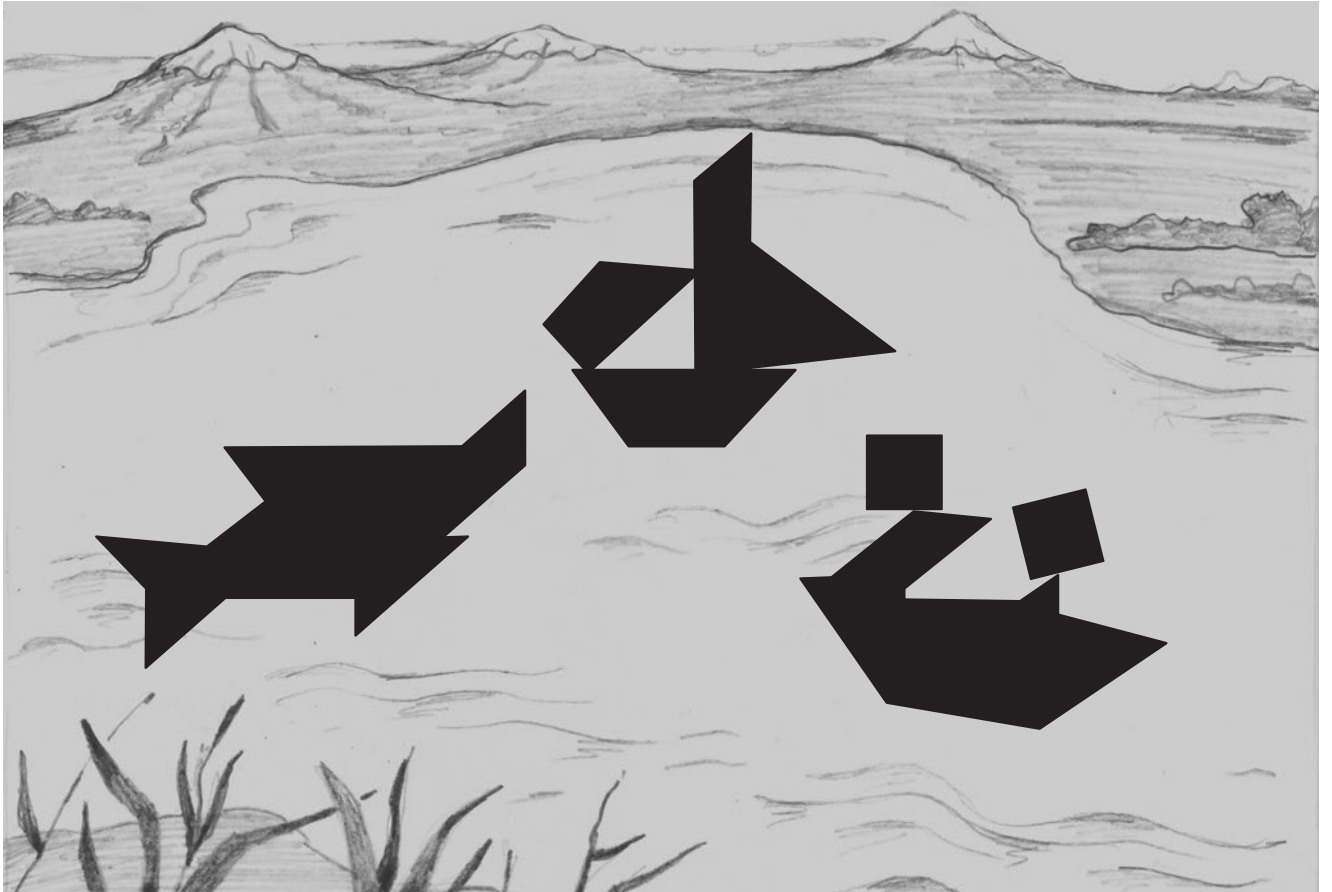

Приложение 15, занятие 6

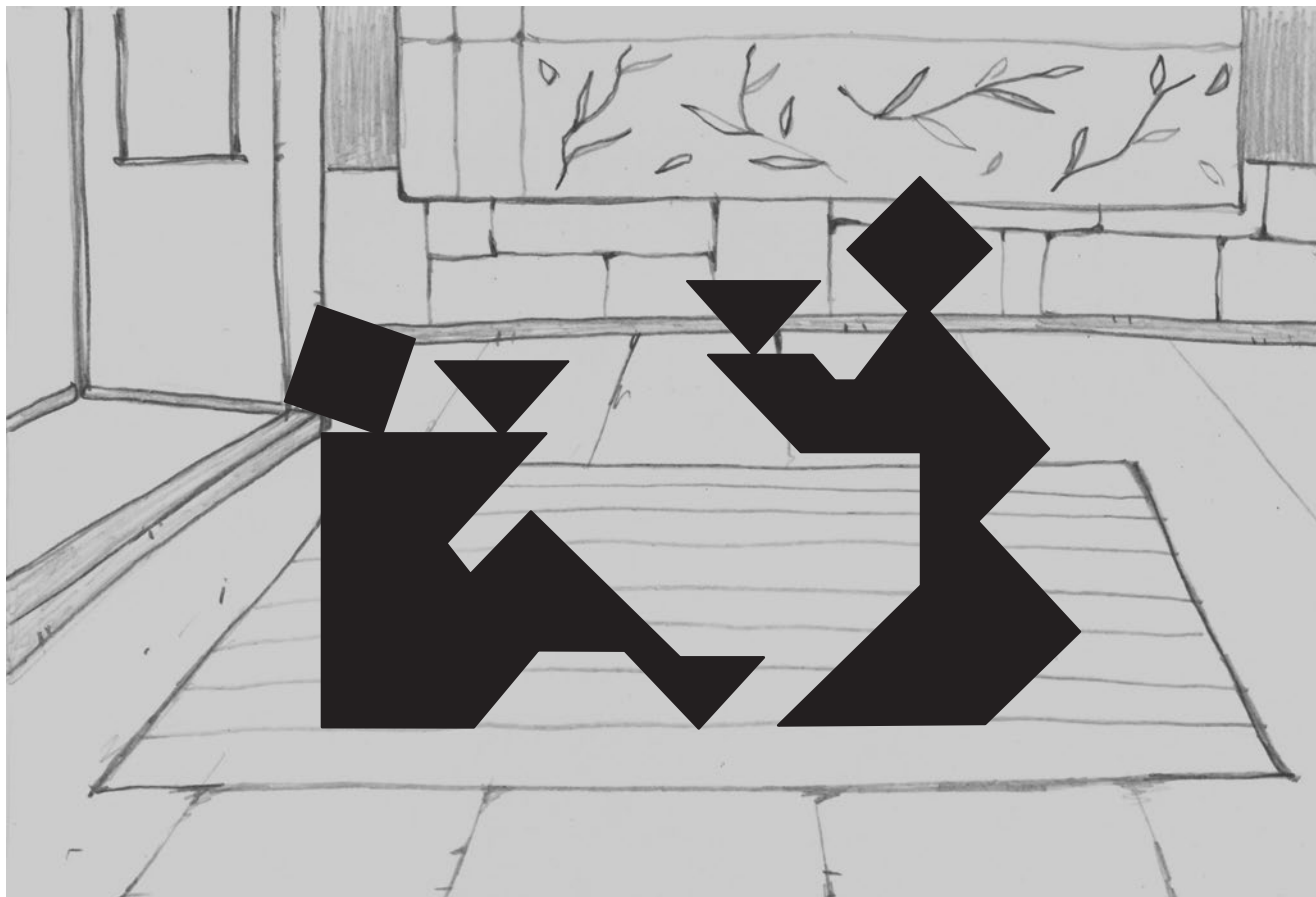

$$25 + 49$$



+1-1

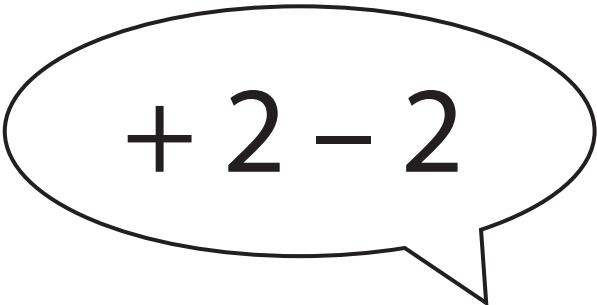

+2-2

$$38 + 53$$

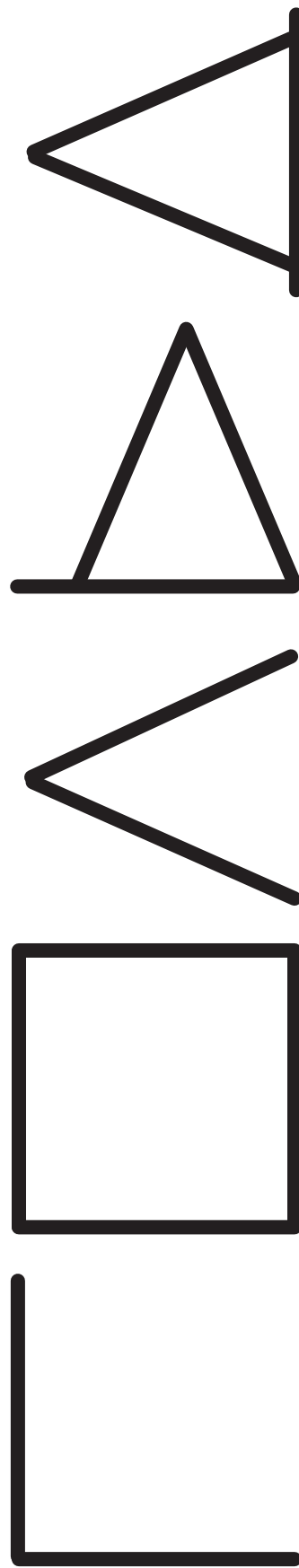
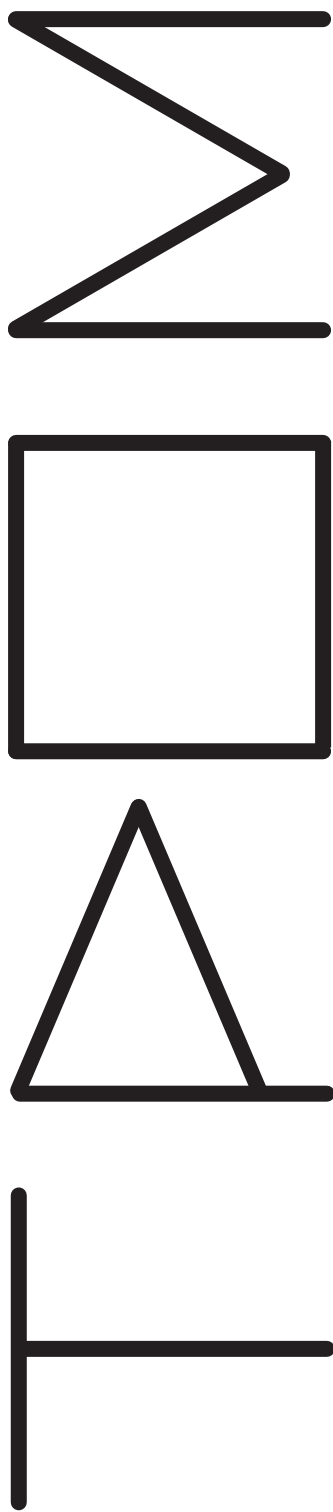

Приложение 18, занятие 8

Древний Китай	Древний Рим	Древний Египет
Майя		Вавилон
Древняя Греция	Древняя Русь	Древняя Индия

А Аз	Б Буки	В Веди	Г Глаголь	Д Добро	Е Есть
Ж Живете	И Иже	К Како	Л Люди	М Мыслите	Н Наш
О Он	П Покой	Р Рцы	С Слово	Т Твердо	У Ук
Ф Ферт	Ц Цы	Ш Ша	Ъ Еры	Ь Ерь	Ю Ю

Приложение 25, занятие 10

4	9	2
3	5	7
8	1	6

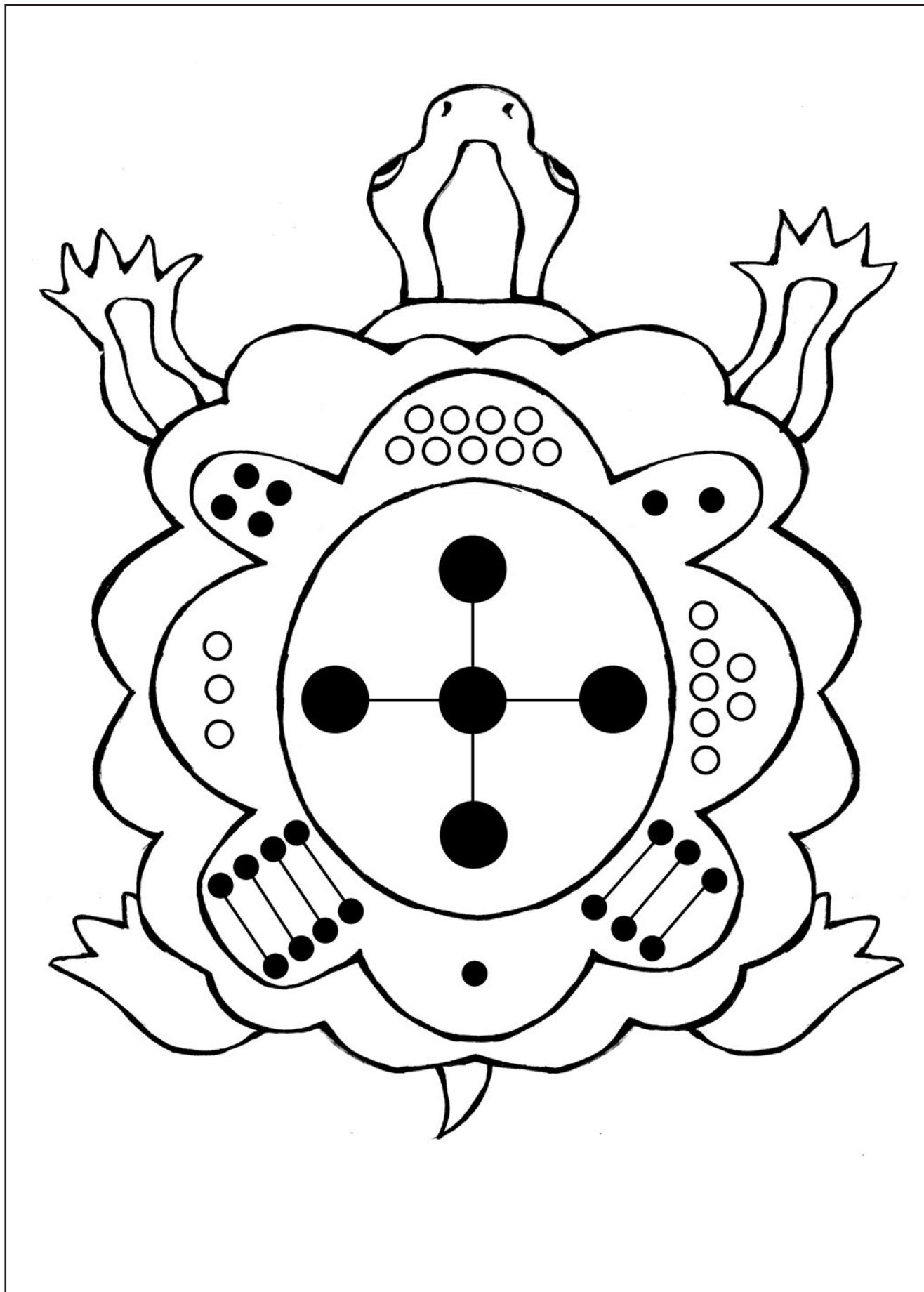

Приложение 29, занятие 11

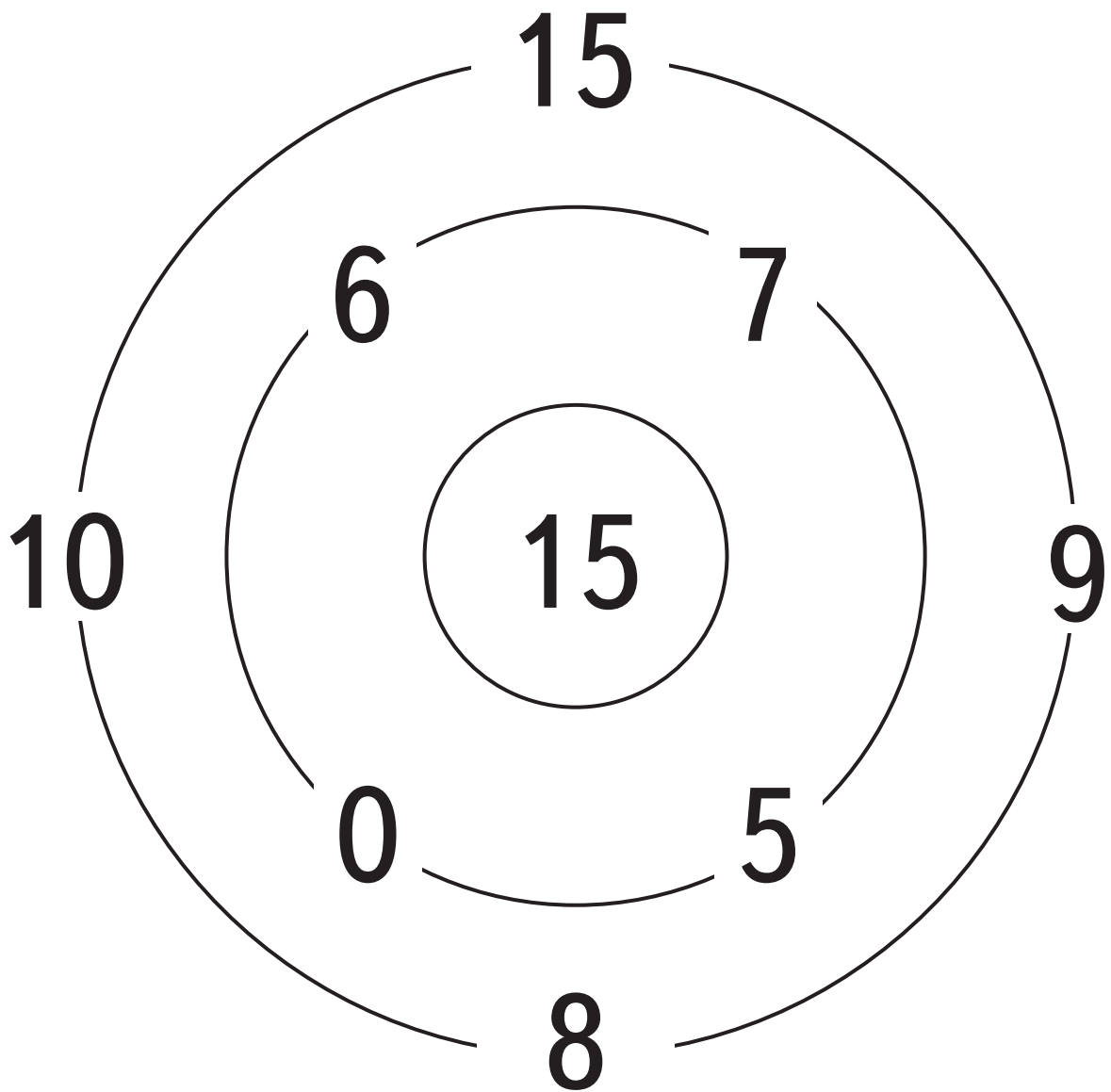



Приложение 29, занятие 11

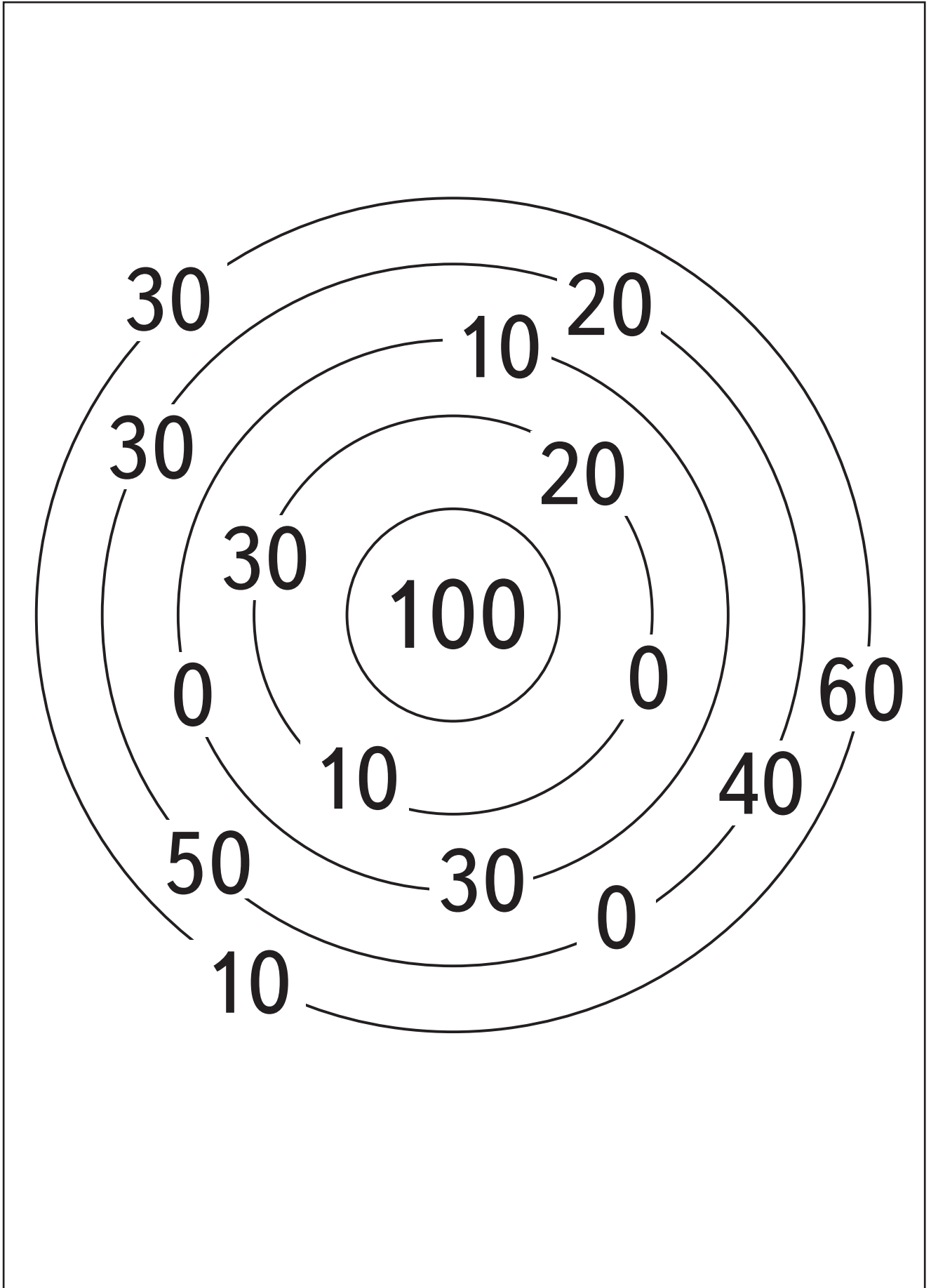

Приложение 28, занятие 10

	3	5

	7	
1		

Приложение 47, занятие 18

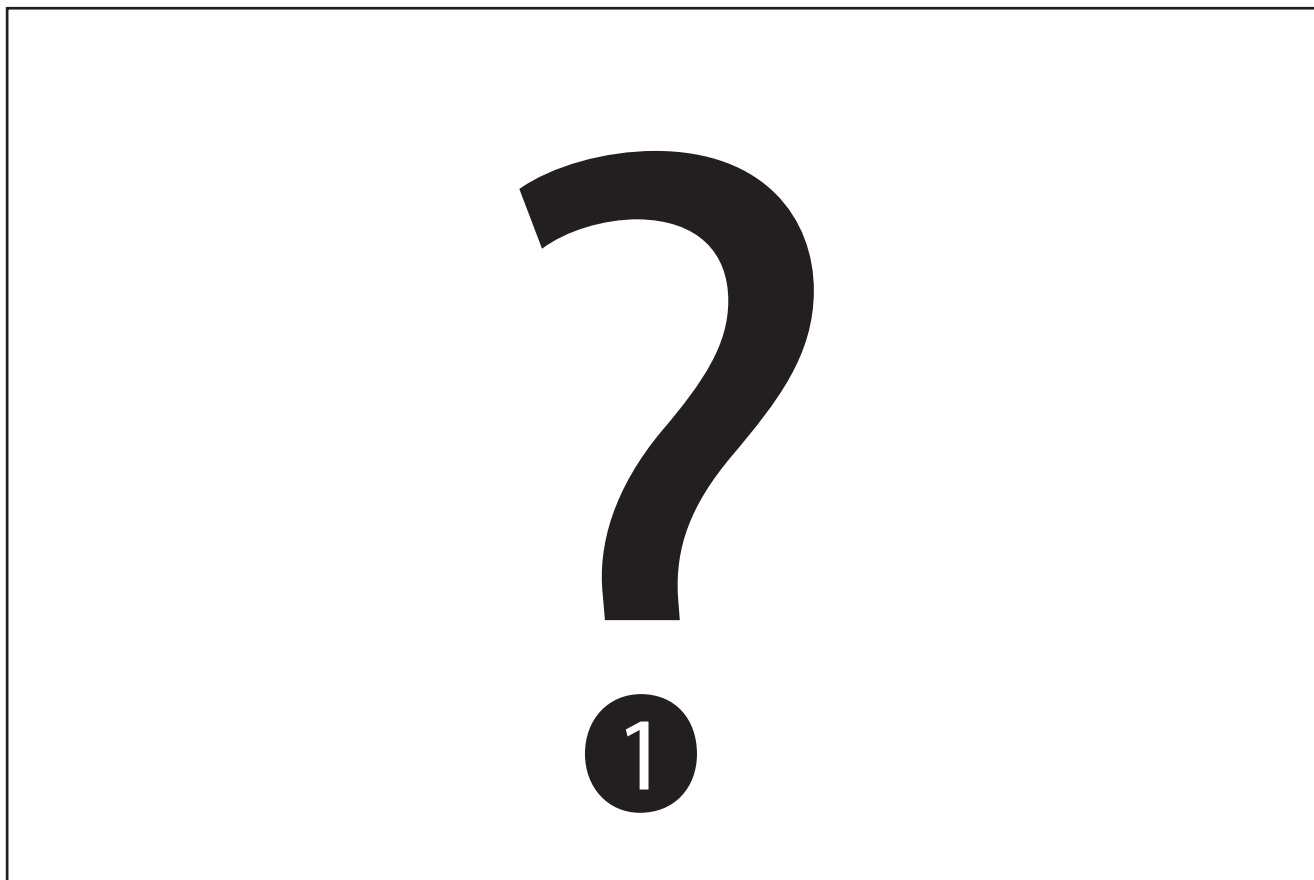

Приложение 28, занятие 10

4		
	3	
		8

3		
	4	
	0	5

Приложение 47, занятие 18



Приложение 28, занятие 10

8		6
4		2

		4
1		
6	7	2

Приложение 47, занятие 18



Приложение 28, занятие 10

5	10	
	6	
	2	7

1

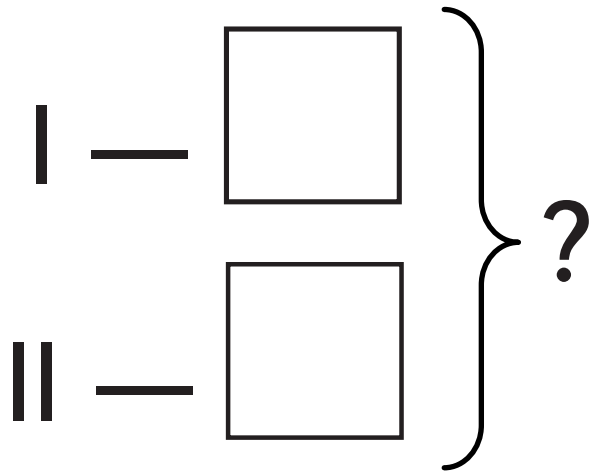

2

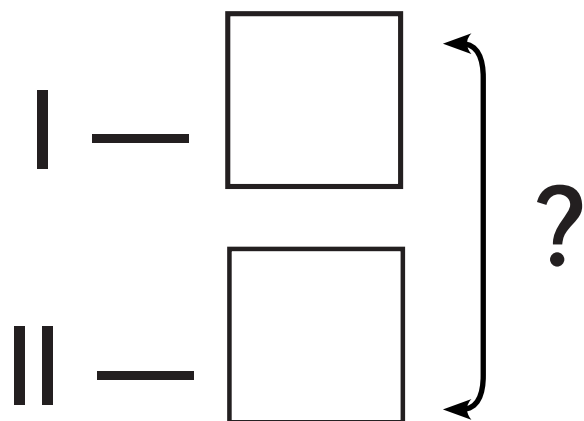

3

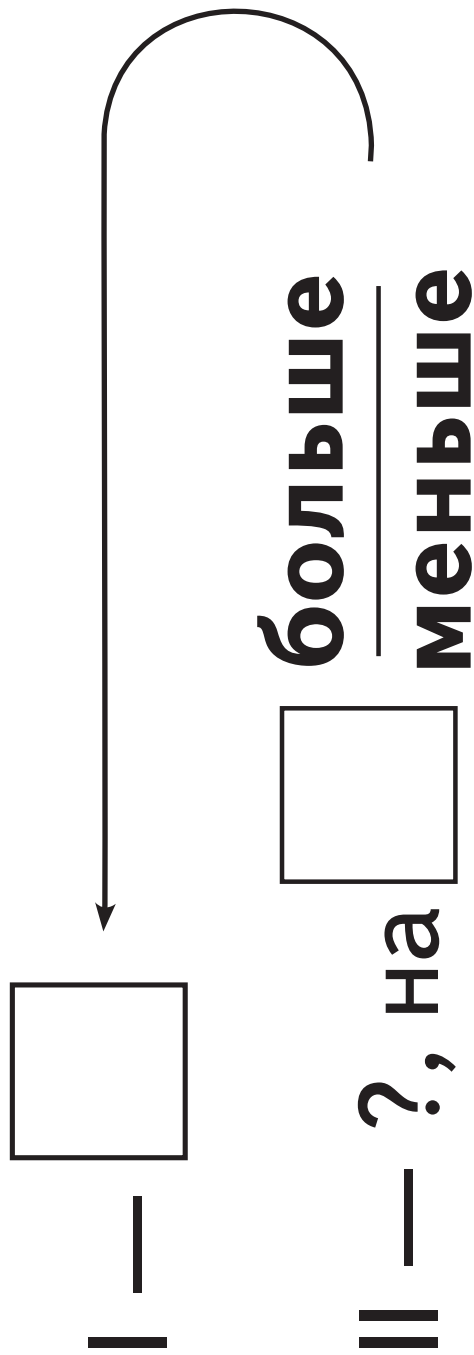

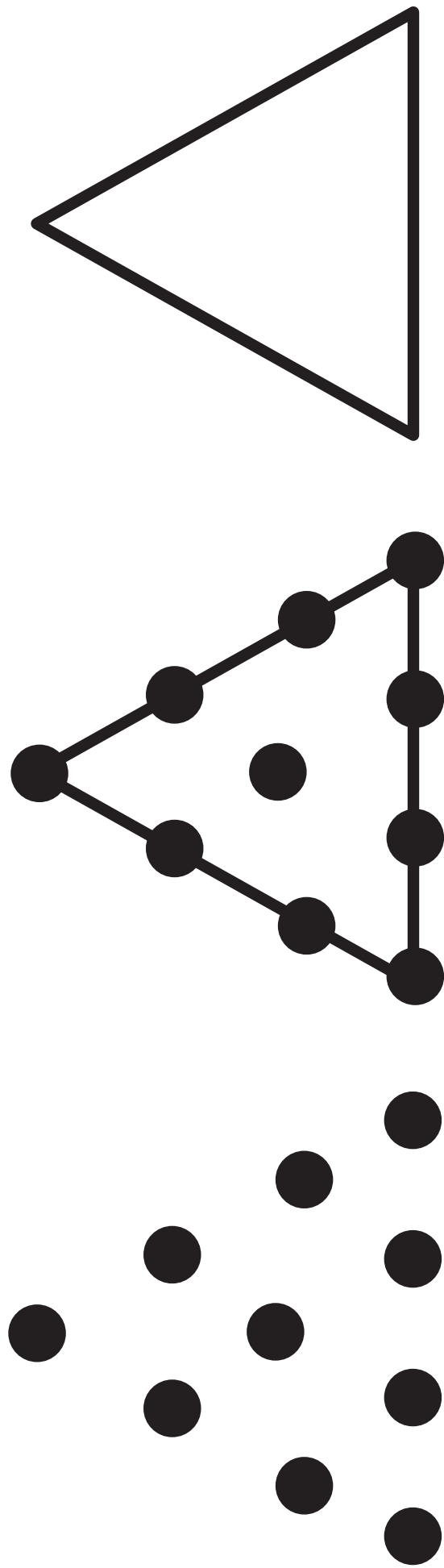

Задачи в косвенной форме

—
|| — ?

на

больше
—
меньше

4

Было —

Добавили
Убавили —

Стало — ?

Приложение 33, занятие 12

15

25

56

57

35

45

30

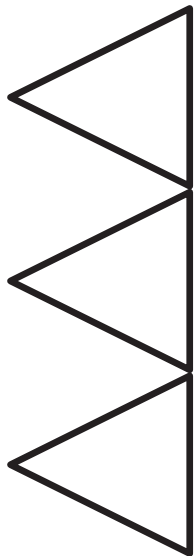

50

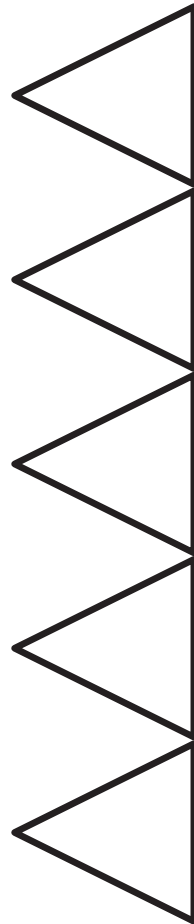

Приложение 40, занятие 14



50 - 18

70

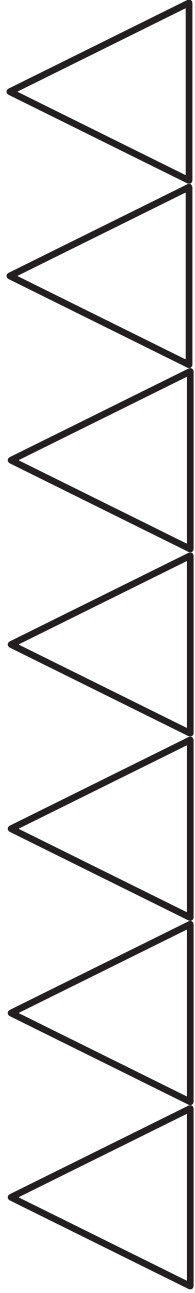

23

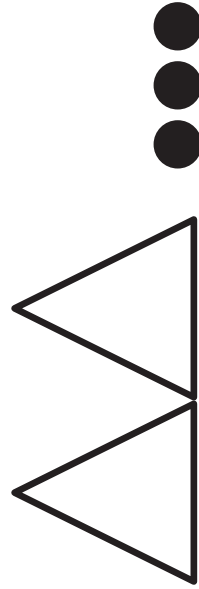

33 - 27

29 - 3

44

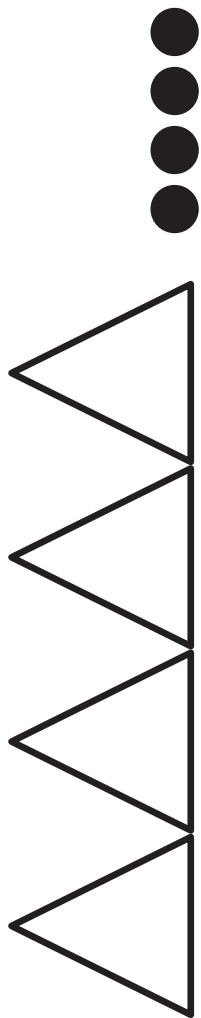

62

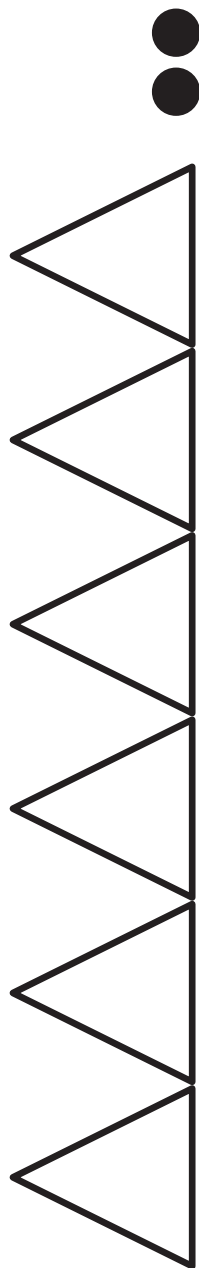

Приложение 40, занятие 14

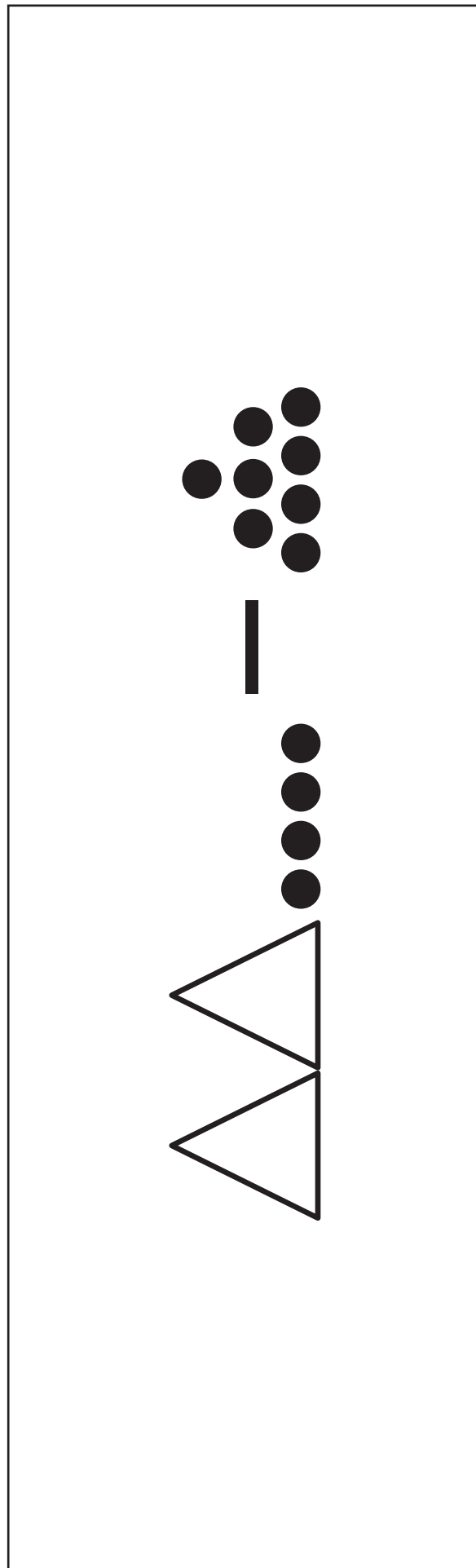
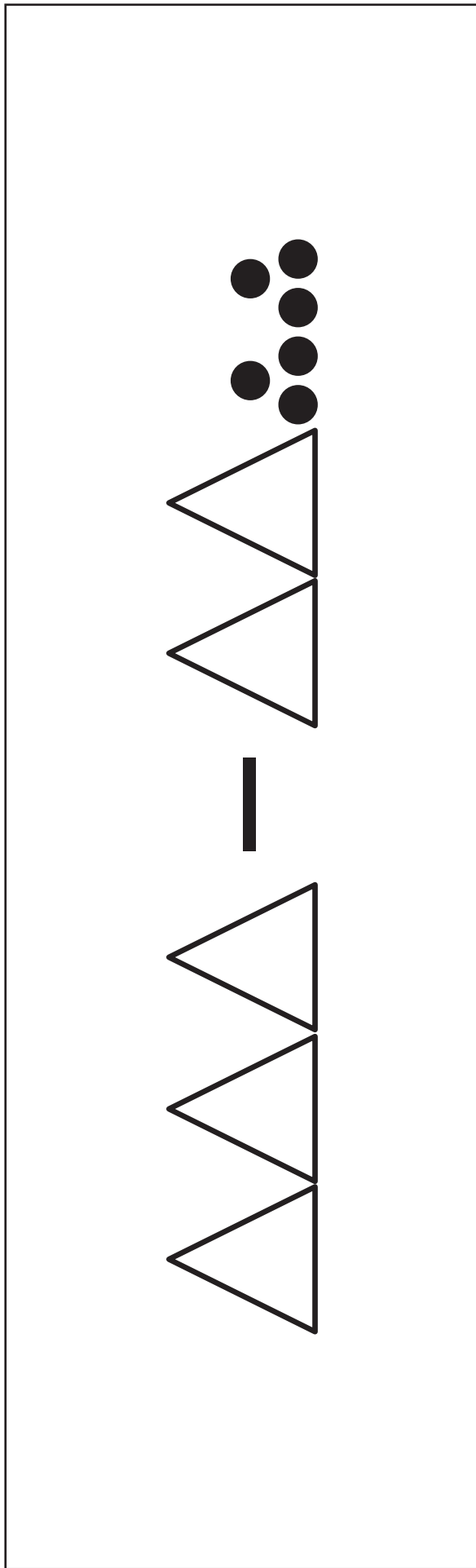

15

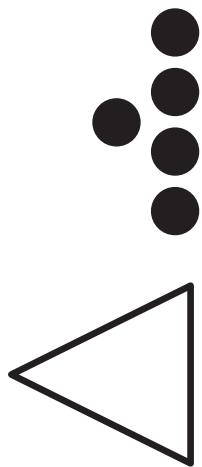

37

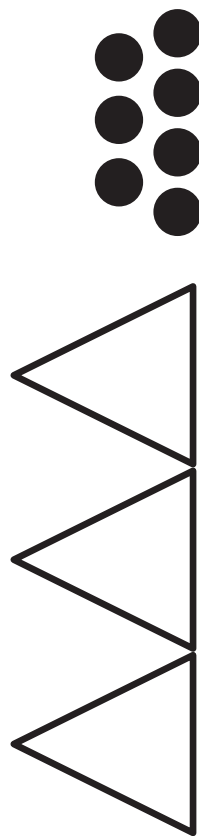

Приложение 40, занятие 14

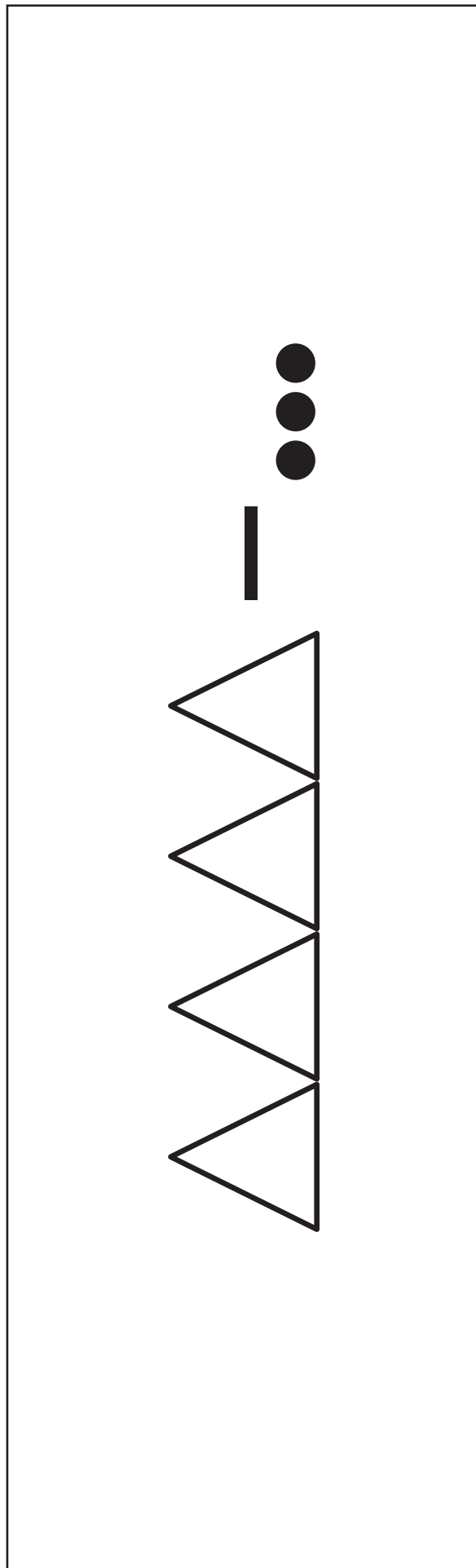
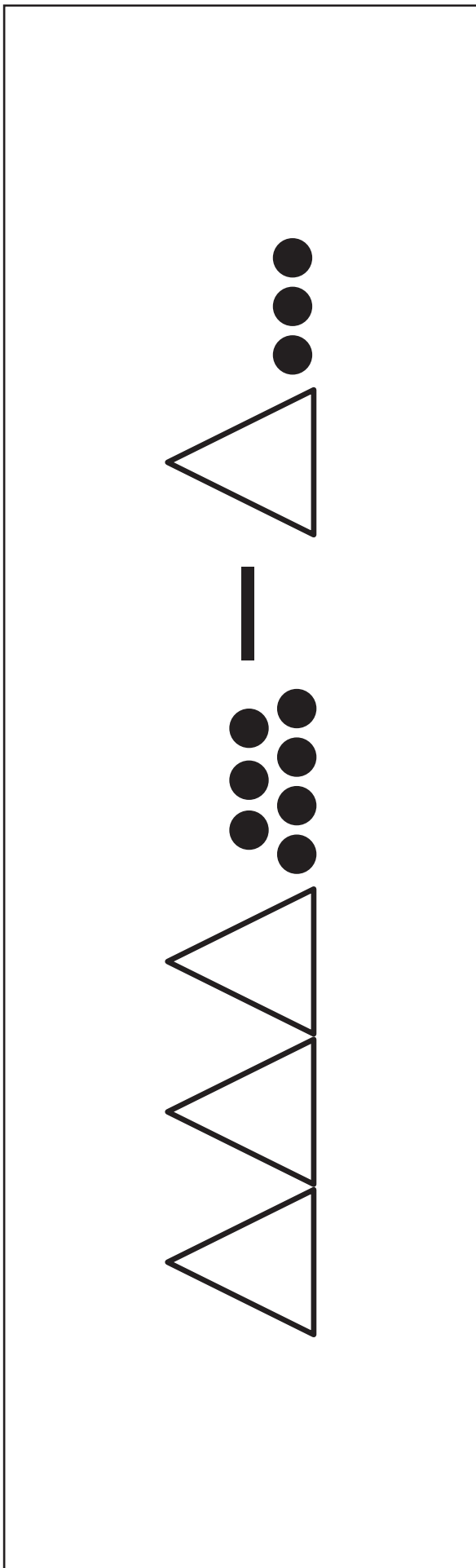

90

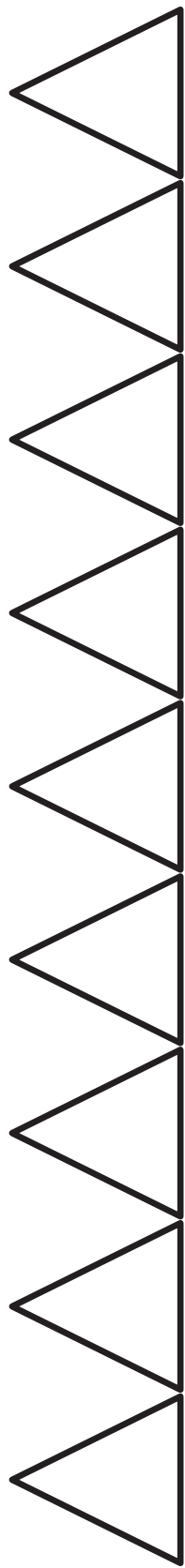

36

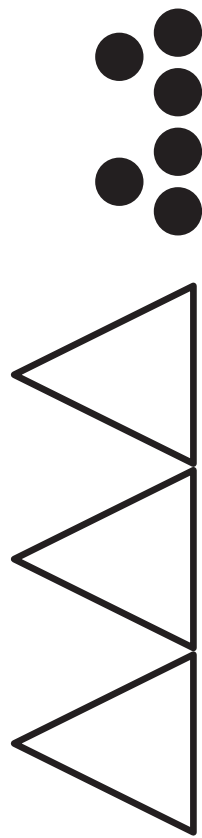

91 – 64

Вычитание без перехода
через разряд

19

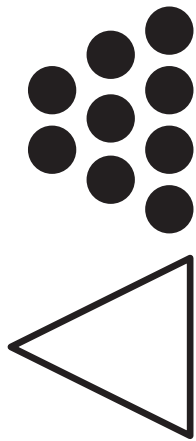

88

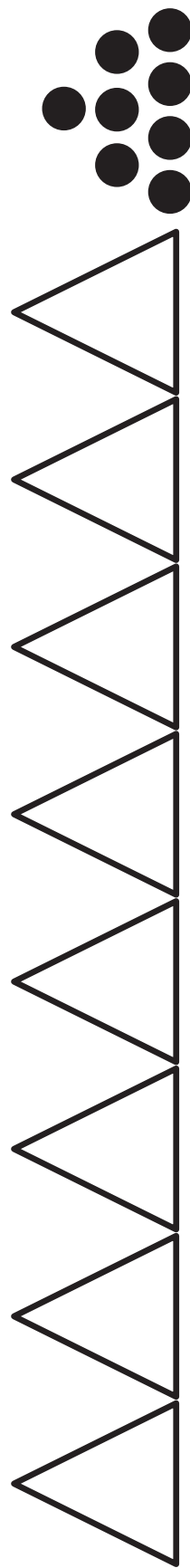

СКОЛЬКО
ВСЕГО

СТОЛЬКО ЖЕ

СКОЛЬКО
ВМЕСТЕ

Общее
число

Приложение 37, занятие 13

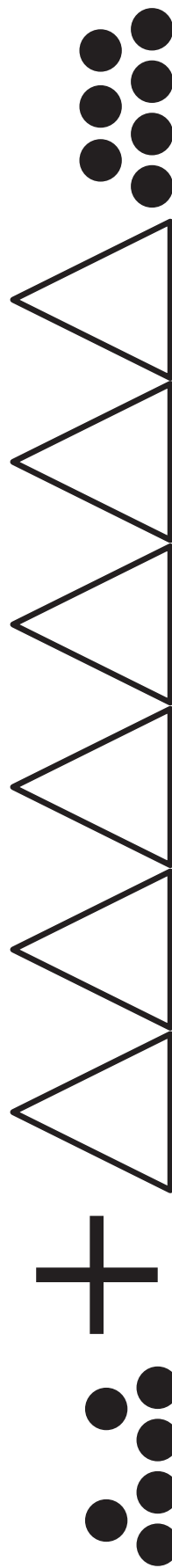
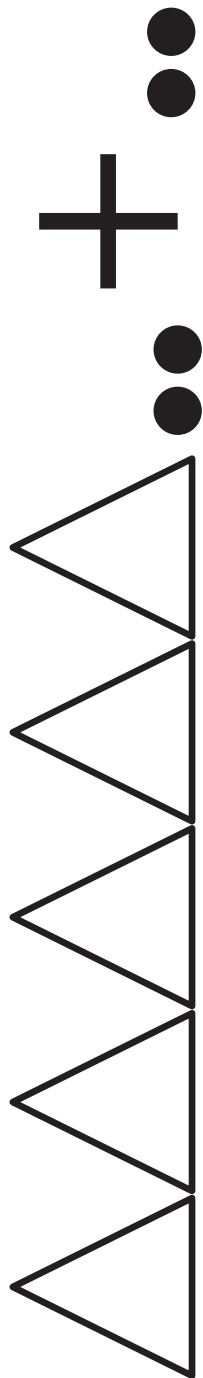

Больше

на ...

Увеличить

на ...

Найти
сумму

Общее
количество

Приложение 73, занятие 31

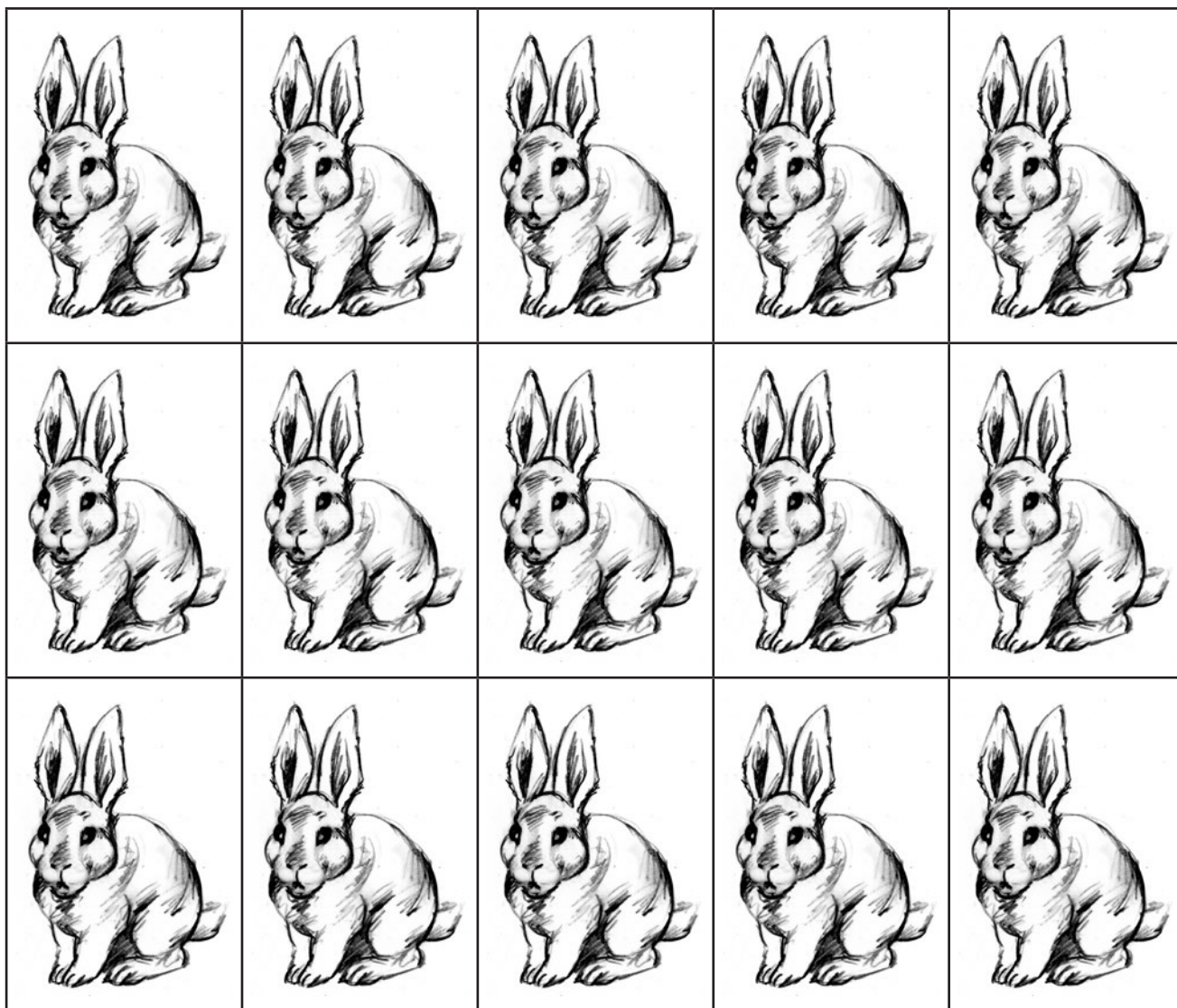

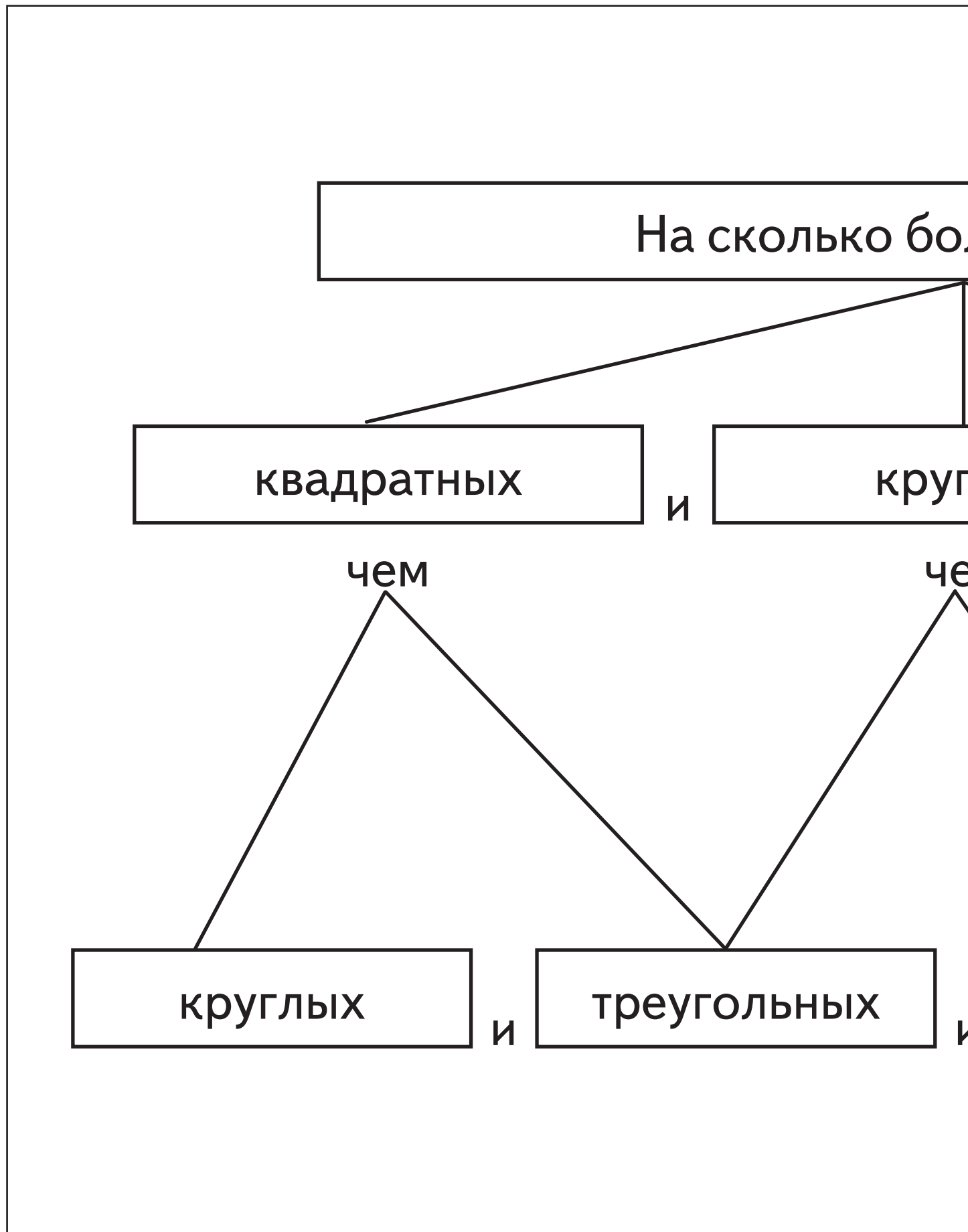

--	--

Ч

--	--

МИН

--	--

Ч

--	--

МИН

Я —

--	--

Ч

--	--

МИН

100

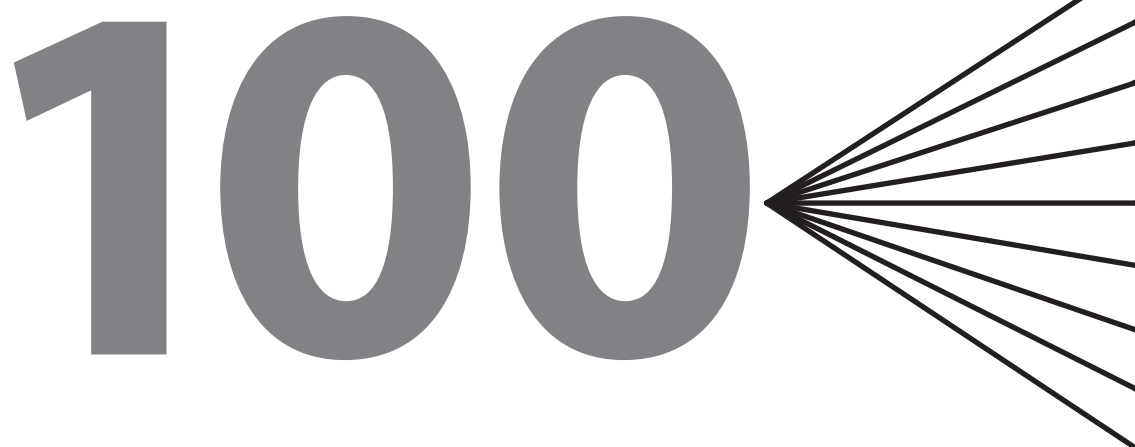
A large, bold, gray number '100' is centered on the page. To the right of the number, a series of approximately 10 thin black lines radiate outwards from a single point, creating a fan-like shape that extends towards the right edge of the page.

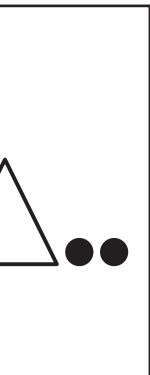

$$\begin{array}{r} 6 - 4 \\ \text{---} \\ 46 - 4 = 42 \end{array}$$

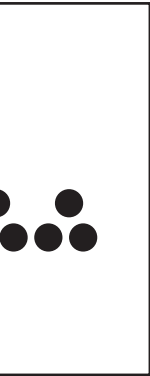

$$\begin{array}{r} 46 - 30 = 16 \\ \text{---} \\ 40 - 30 \end{array}$$

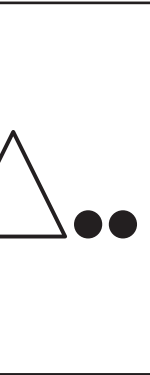

$$\begin{array}{r} 6 - 4 \\ \text{---} \\ 46 - 34 = 12 \\ \text{---} \\ 40 - 30 \end{array}$$

Приложение 30, занятие 12

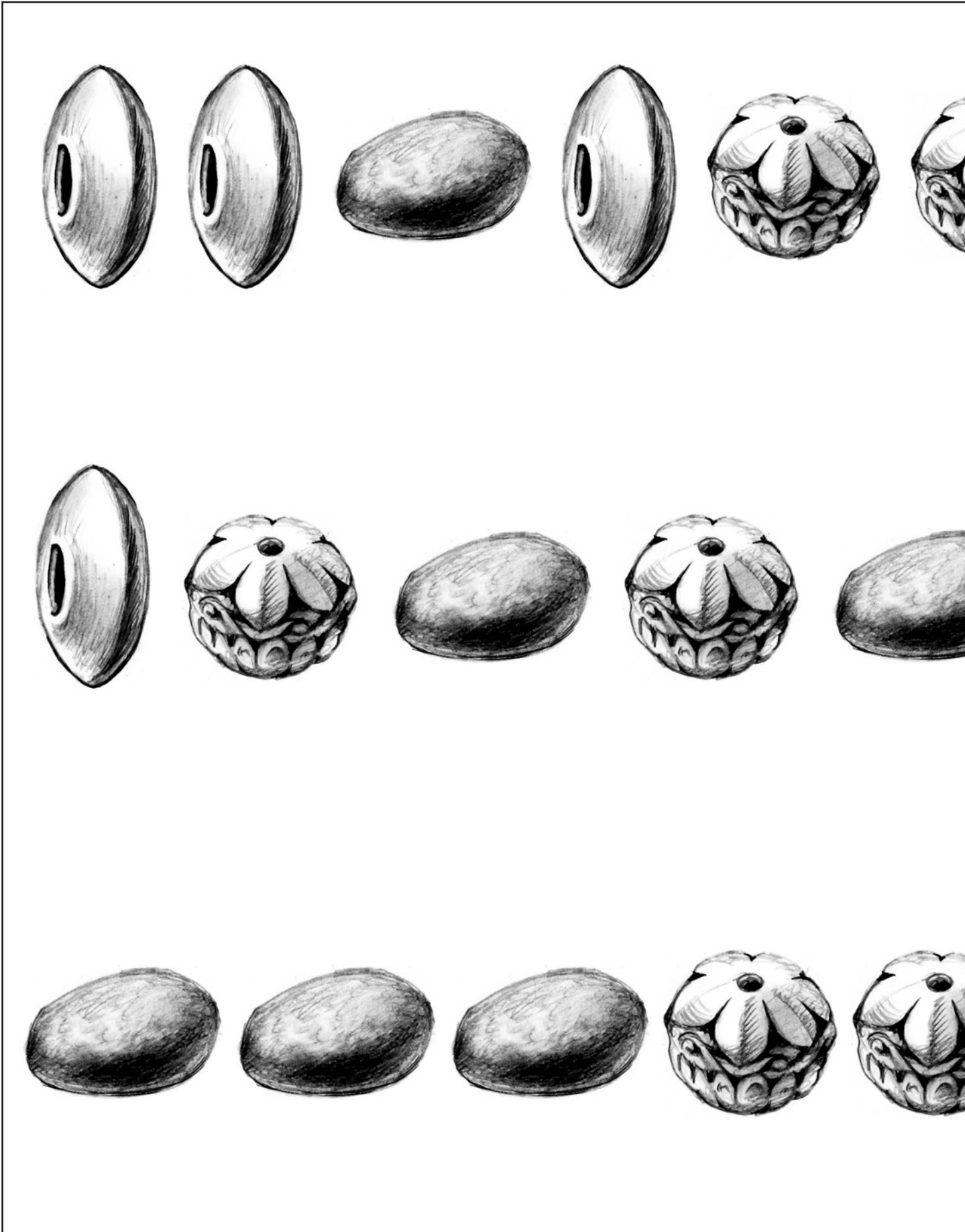

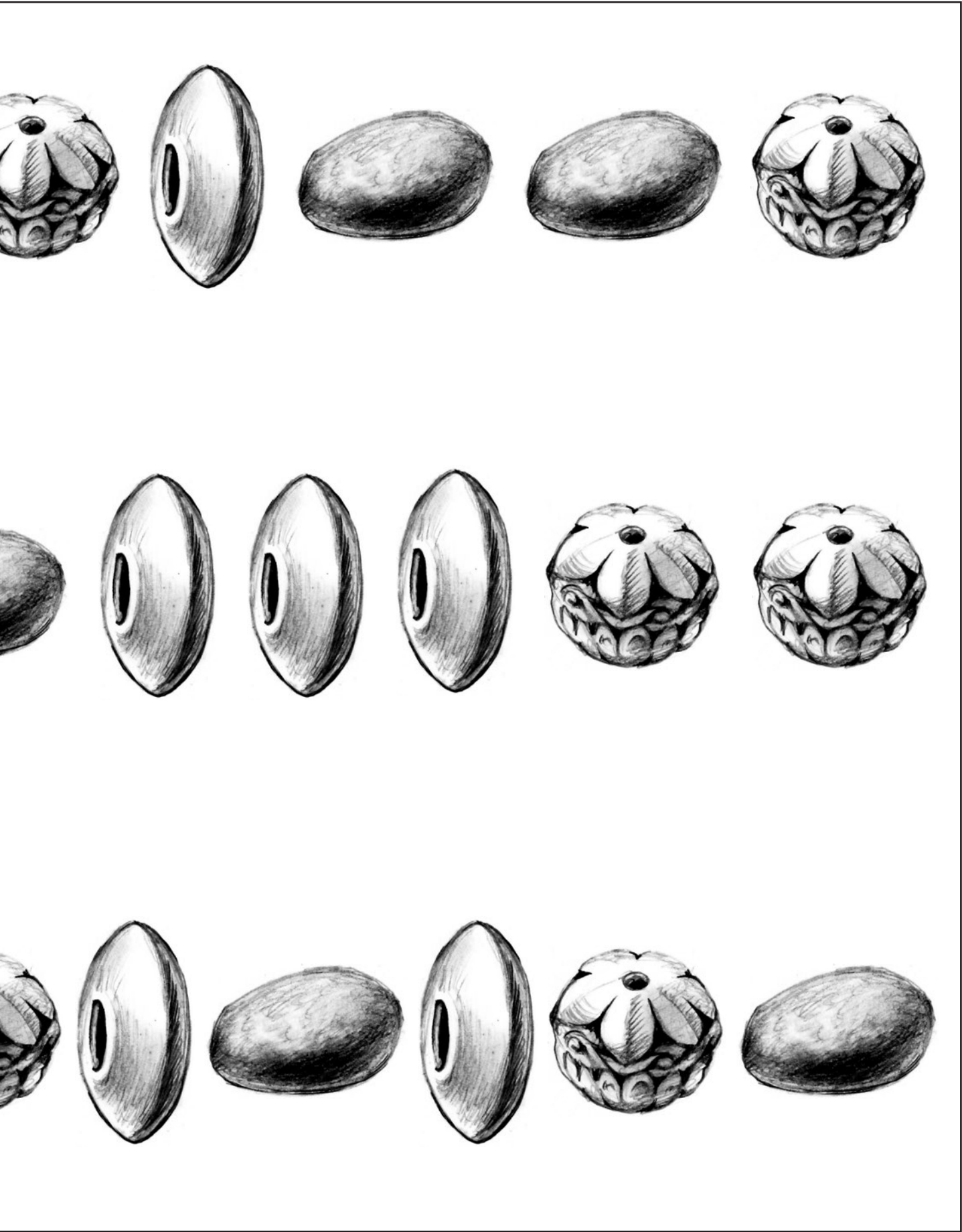

Приложение 41, занятие 14

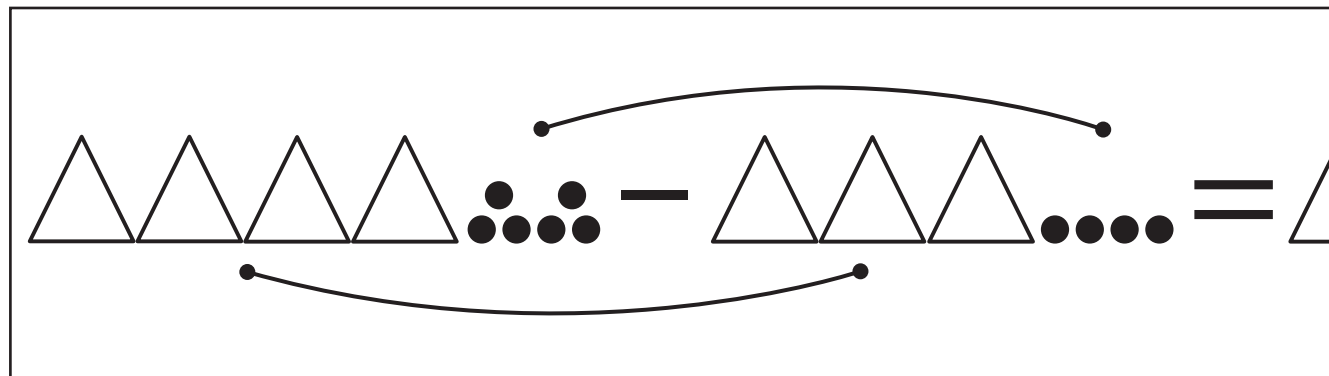
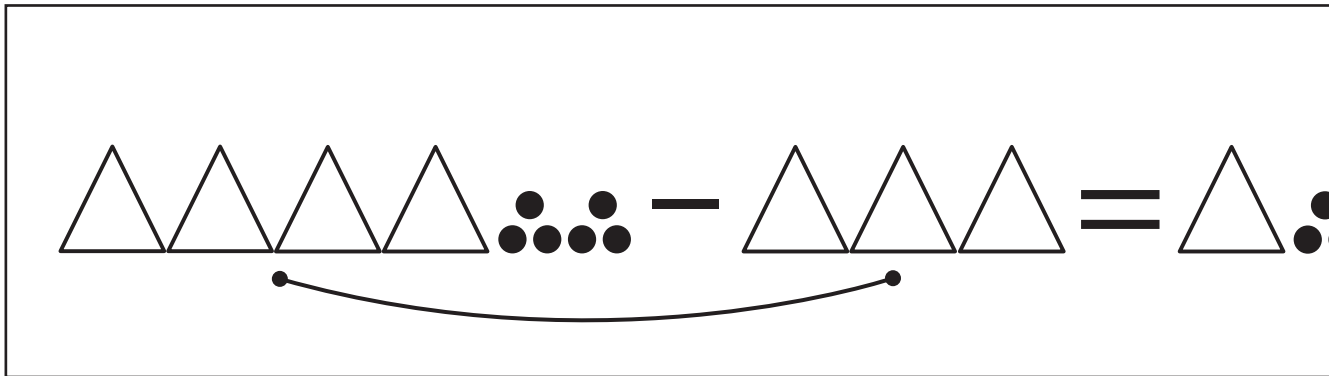
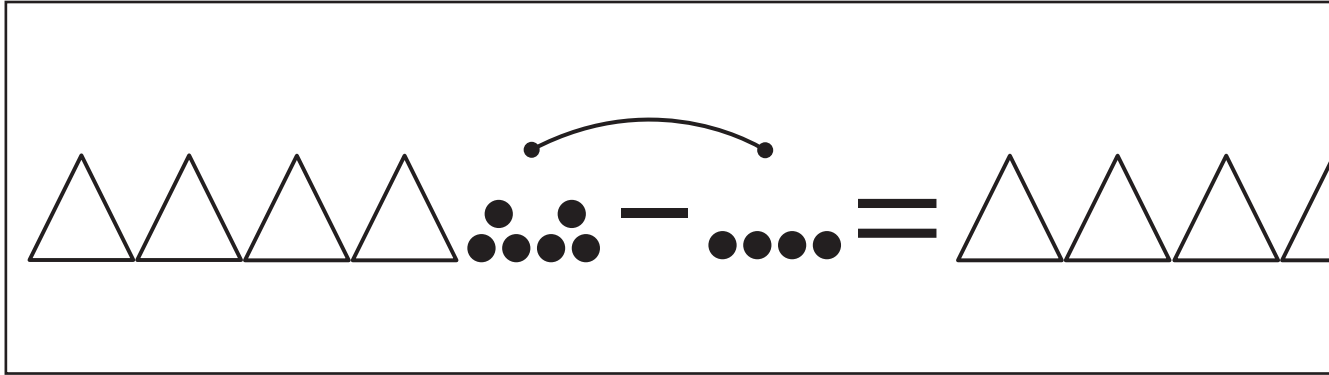



Начало события —

Продолжительность события.

Окончание события —

льше (меньше)

глых

и

треугольных

ем

чем

и
квадратных

и

круглых

Приложение 62, занятие 24

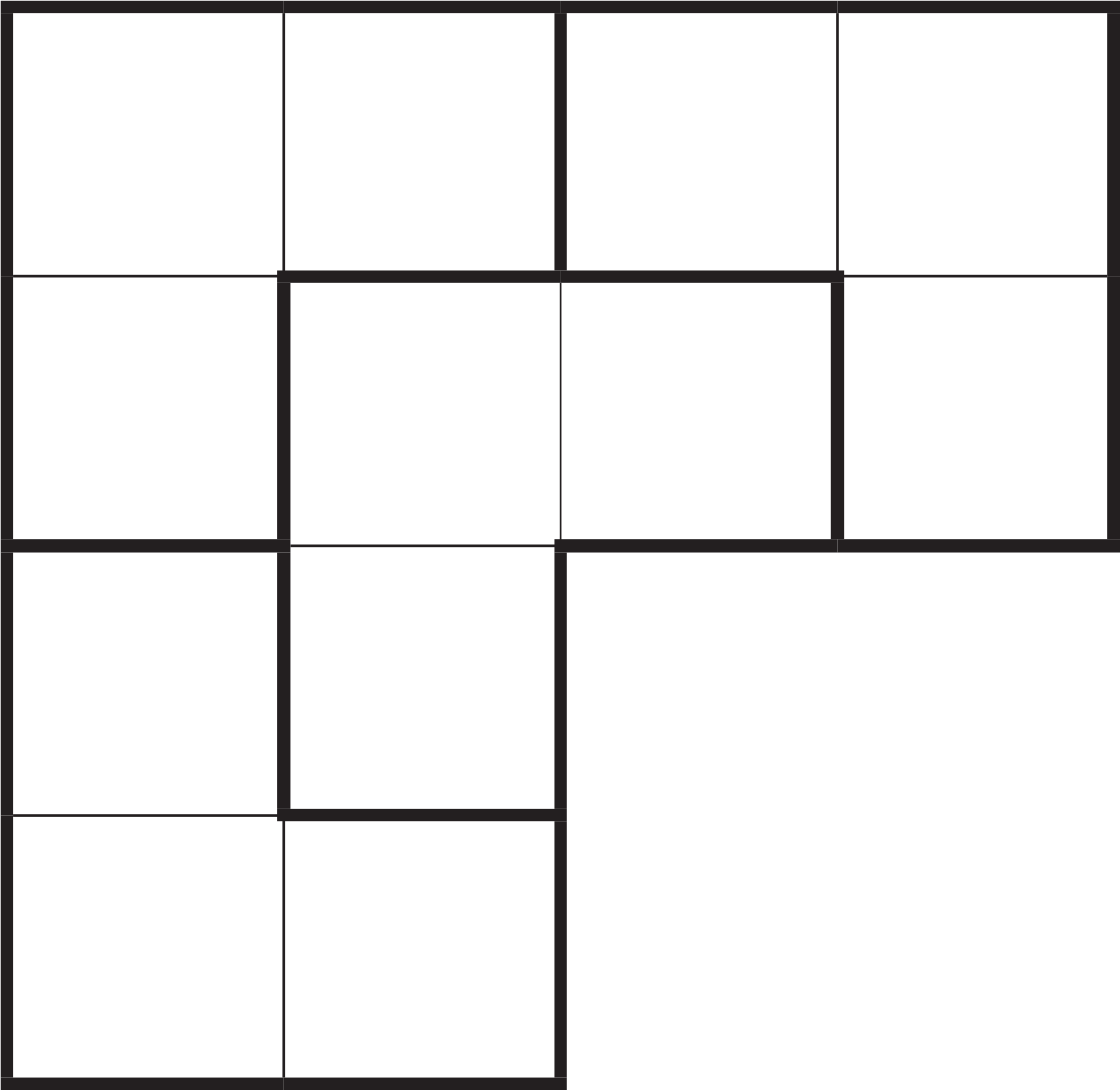

Приложение 37, занятие 13

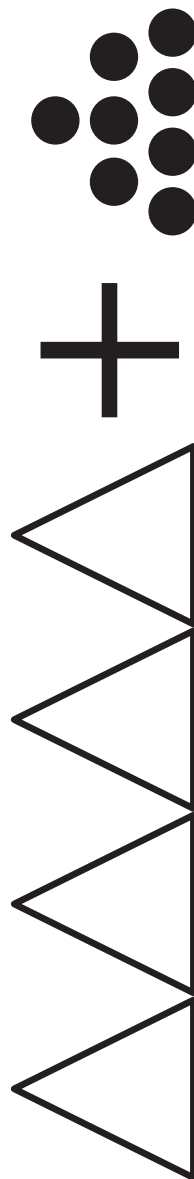
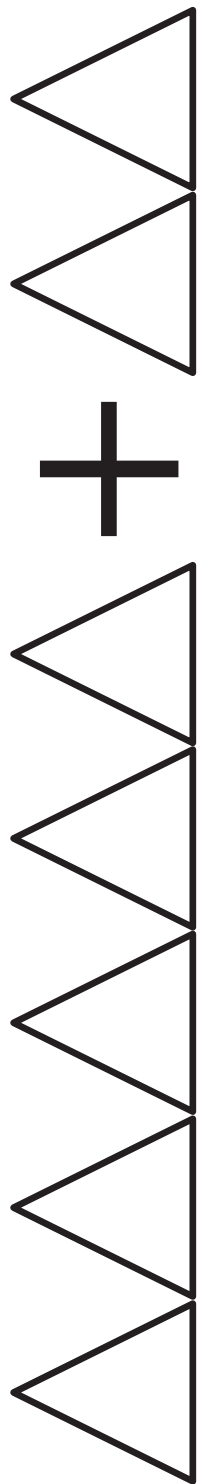

Вычитание из круглого числа

Вычитание с переходом через разряд

Приложение 37, занятие 13

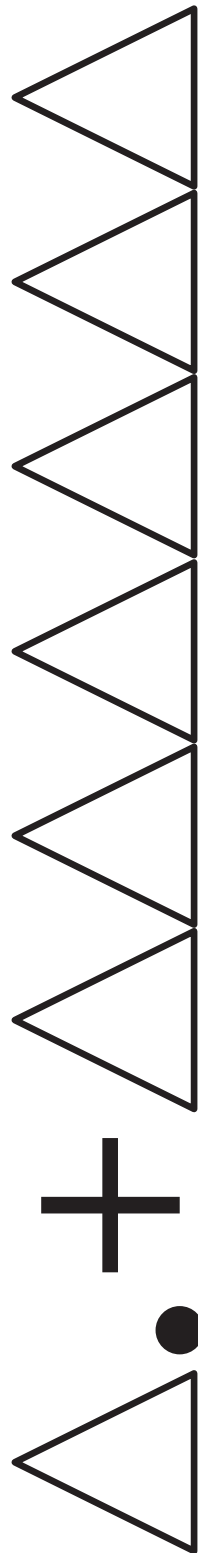
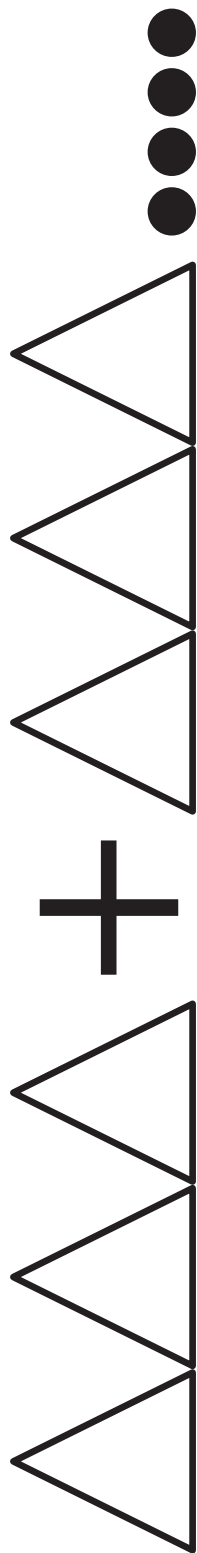

Приложение 37, занятие 13

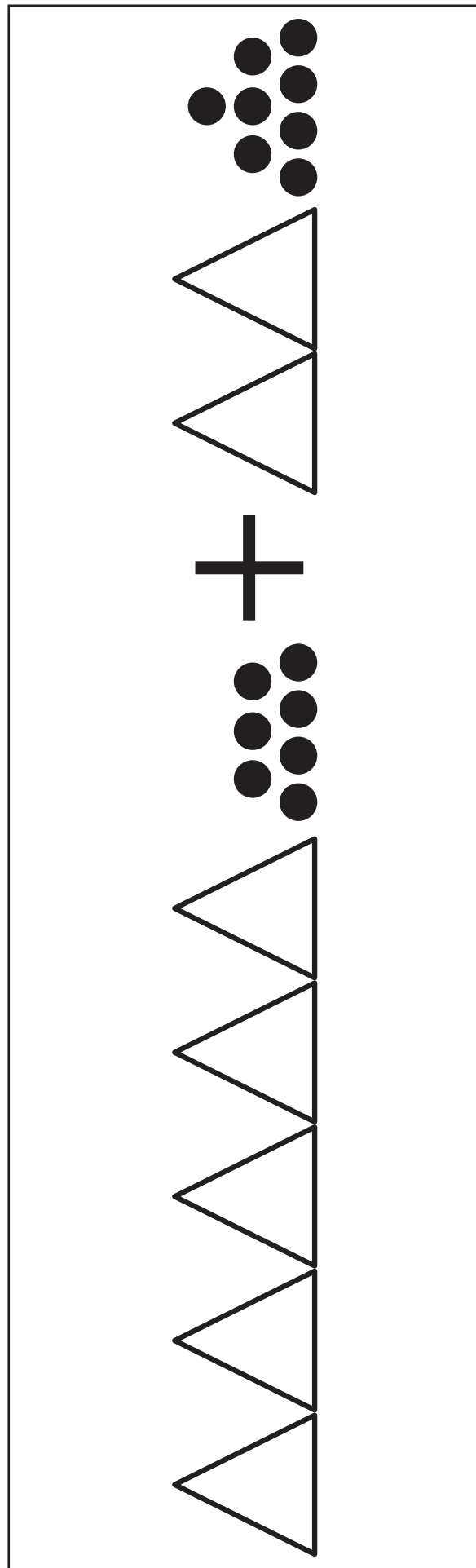
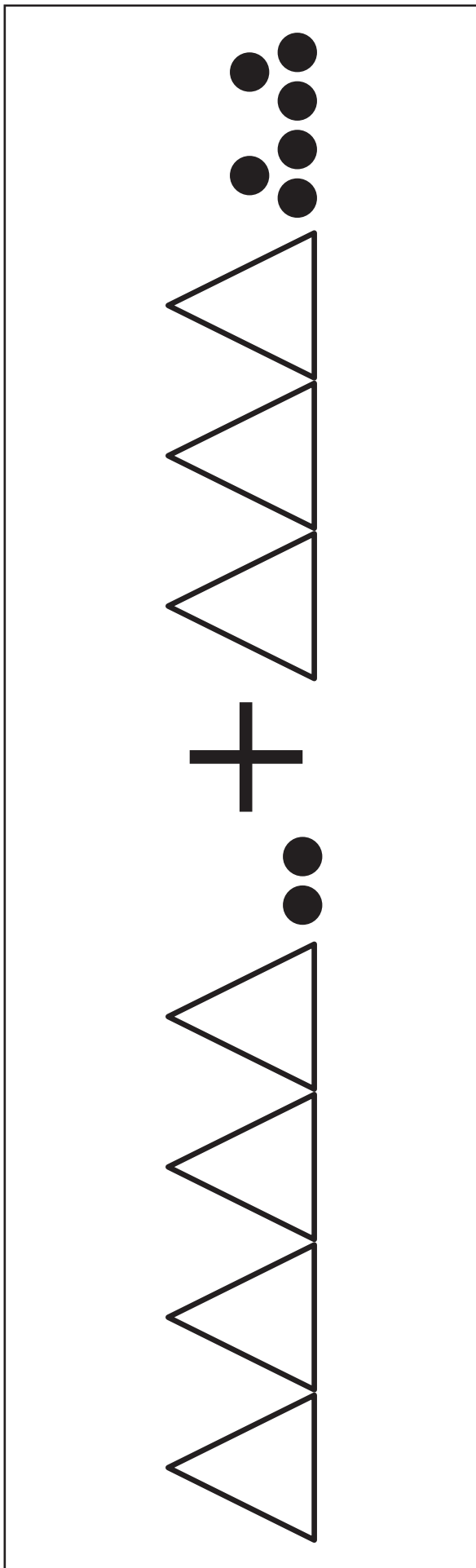

Приложение 37, занятие 13

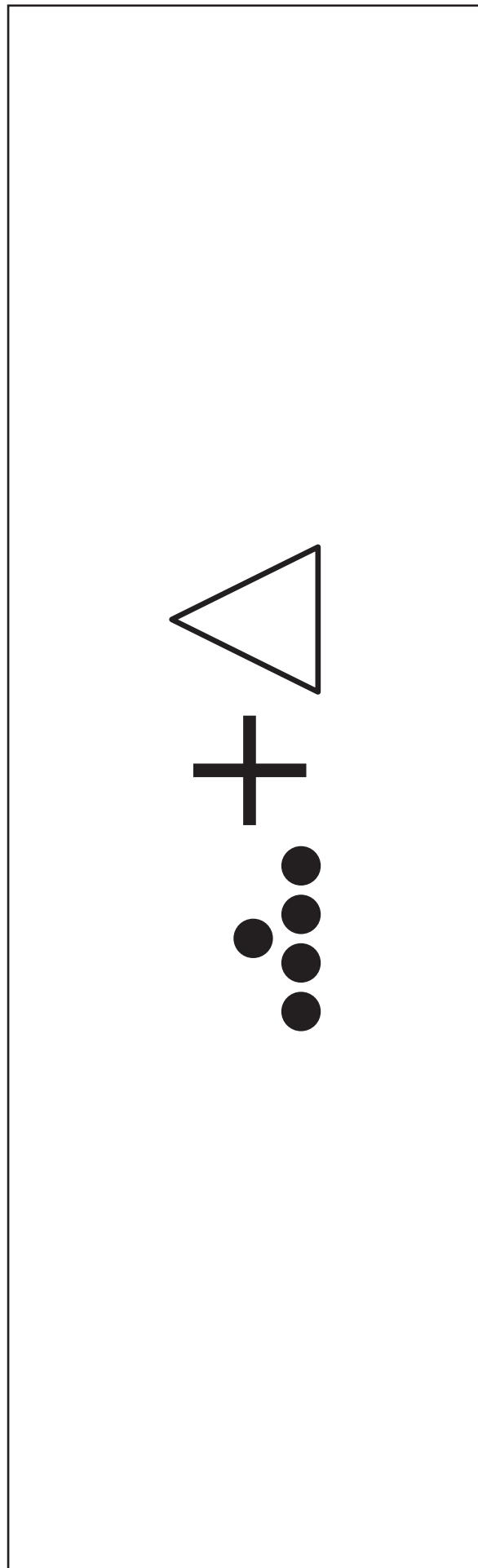
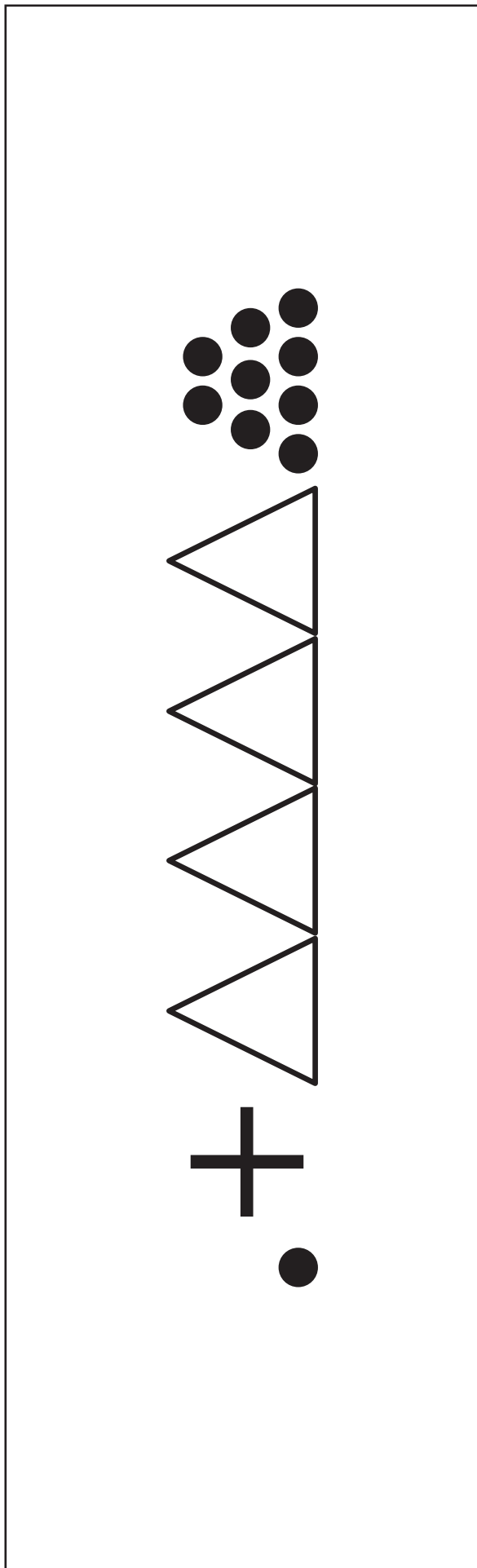

Приложение 37, занятие 13

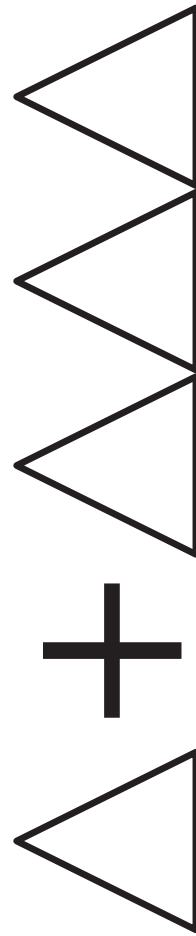
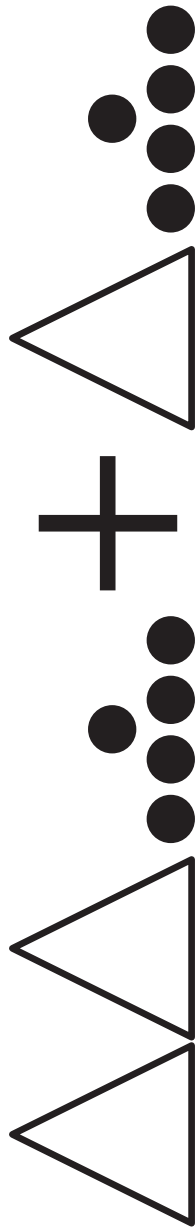

Приложение 38, занятие 13

$$36 + 11$$

$$4 + 20$$

$$10 + 20$$

$$87 + 17$$

$$79 + 6$$

Приложение 38, занятие 13

$$60 + 3$$

$$42 + 20$$

$$60 + 18$$

$$6 + 55$$

$$32 + 38$$

Р1А

ГОСП1

у1

Приложение 58, занятие 22

1

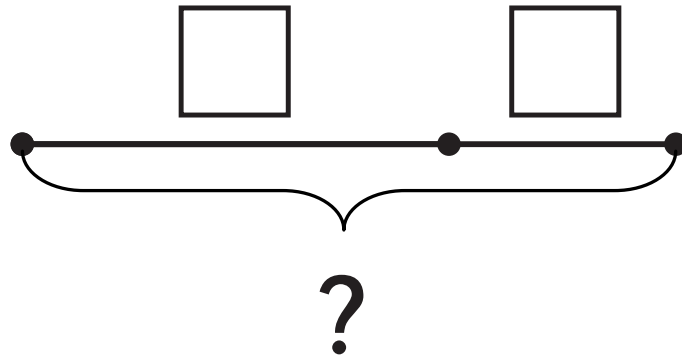

2

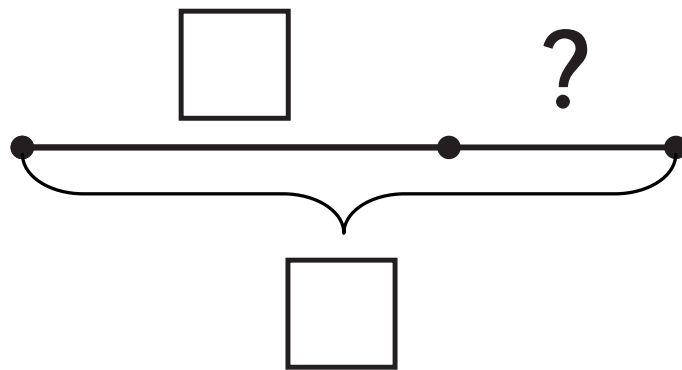

3

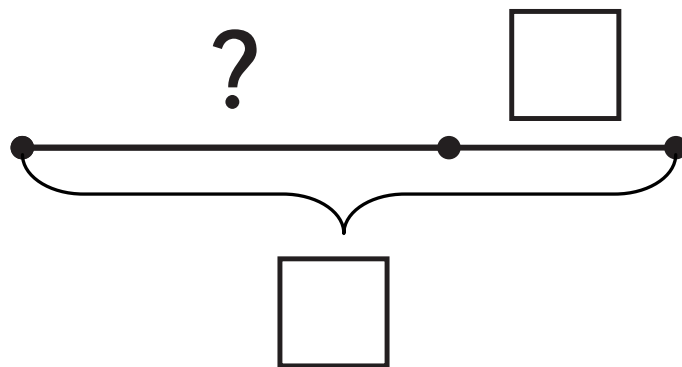

ОС**1**ОК

1УМ

СМОП**1**А

Приложение 59, занятие 22

а)

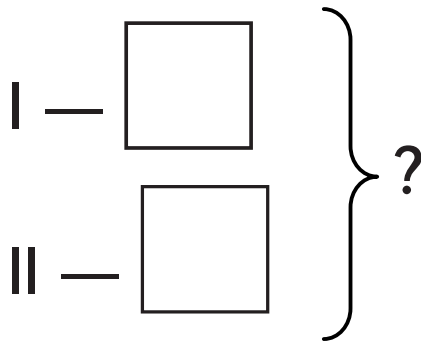

е)

Было —

Убавили —

Осталось — ?

з)

Было —

Добавили — ?

Стало —

КУ**1**КА

1ВИТИЕ

Ш**1**А

Приложение 59, занятие 22

б)

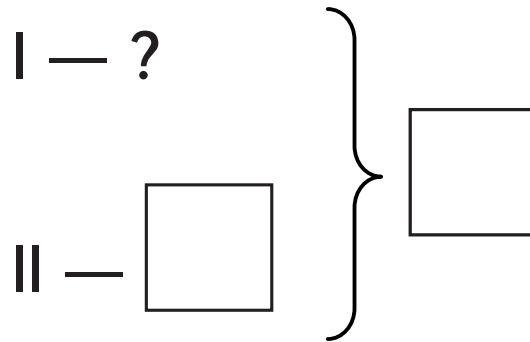

г)

Было — ?

Убавили — []

Осталось — []

и)

Было — []

Добавили — []

Стало — ?

1 МАХ

1 ОБОК

ж1о

Приложение 59, занятие 22

в)

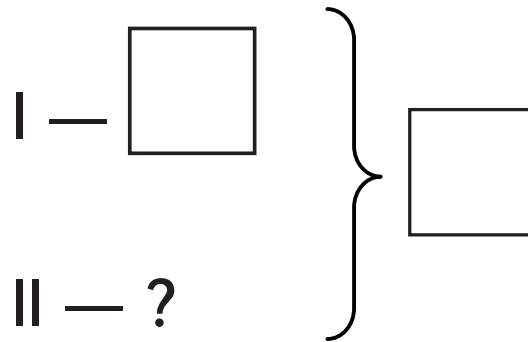

д)

Было —

Убавили — ?

Осталось —

ж)

Было — ?

Добавили —

Стало —

Приложение 33, занятие 12

52

53

85

95

54

55

Задачи в прямой форме

|| — ?, на



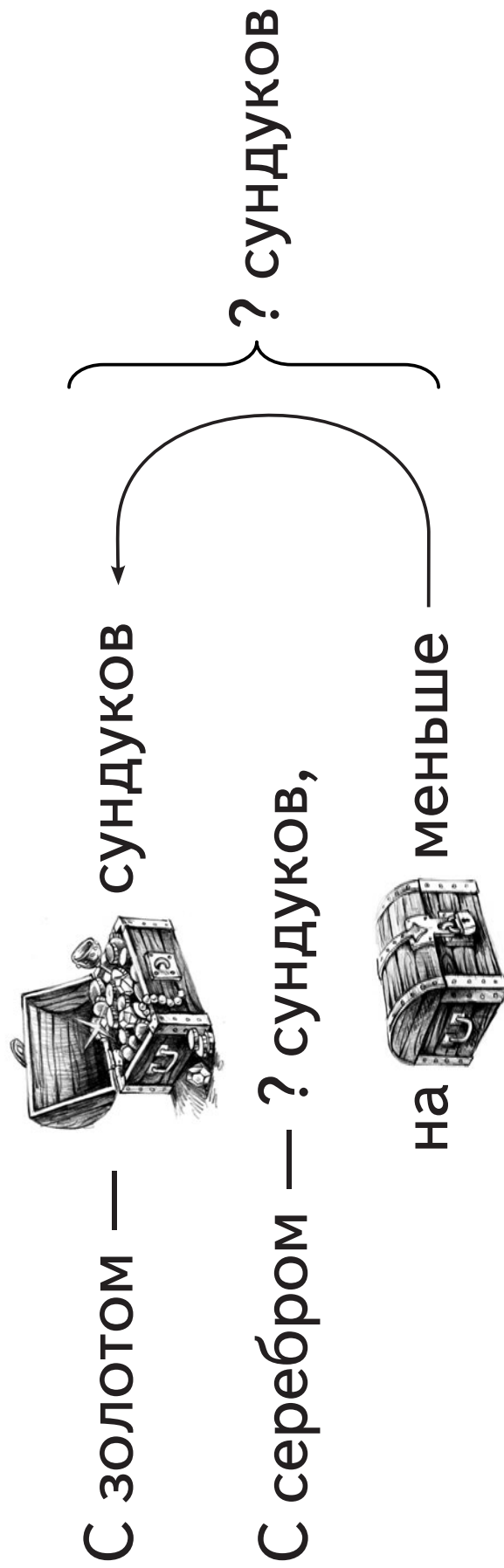

больше

меньше

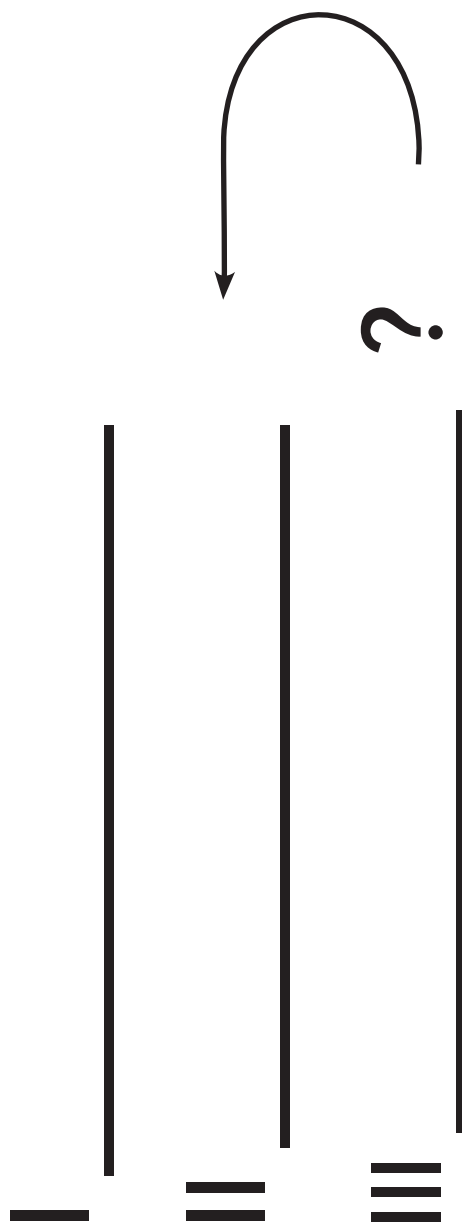

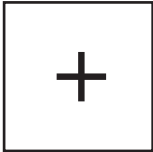

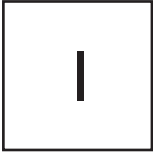







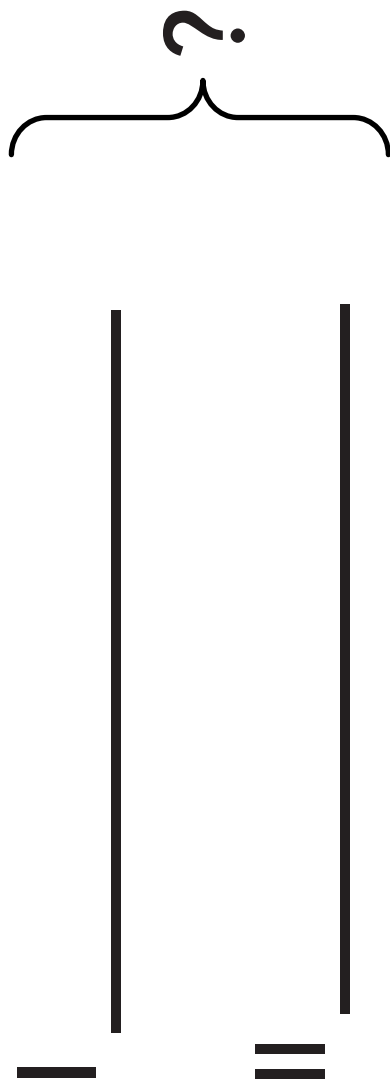



    

На  больше

Столько же



	
	
	
	
	

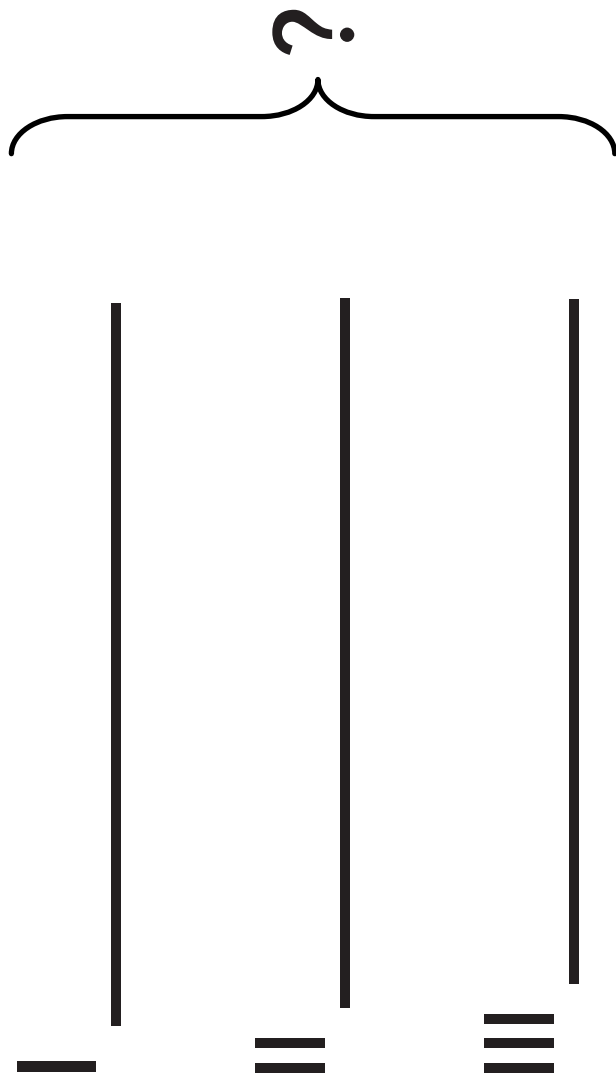

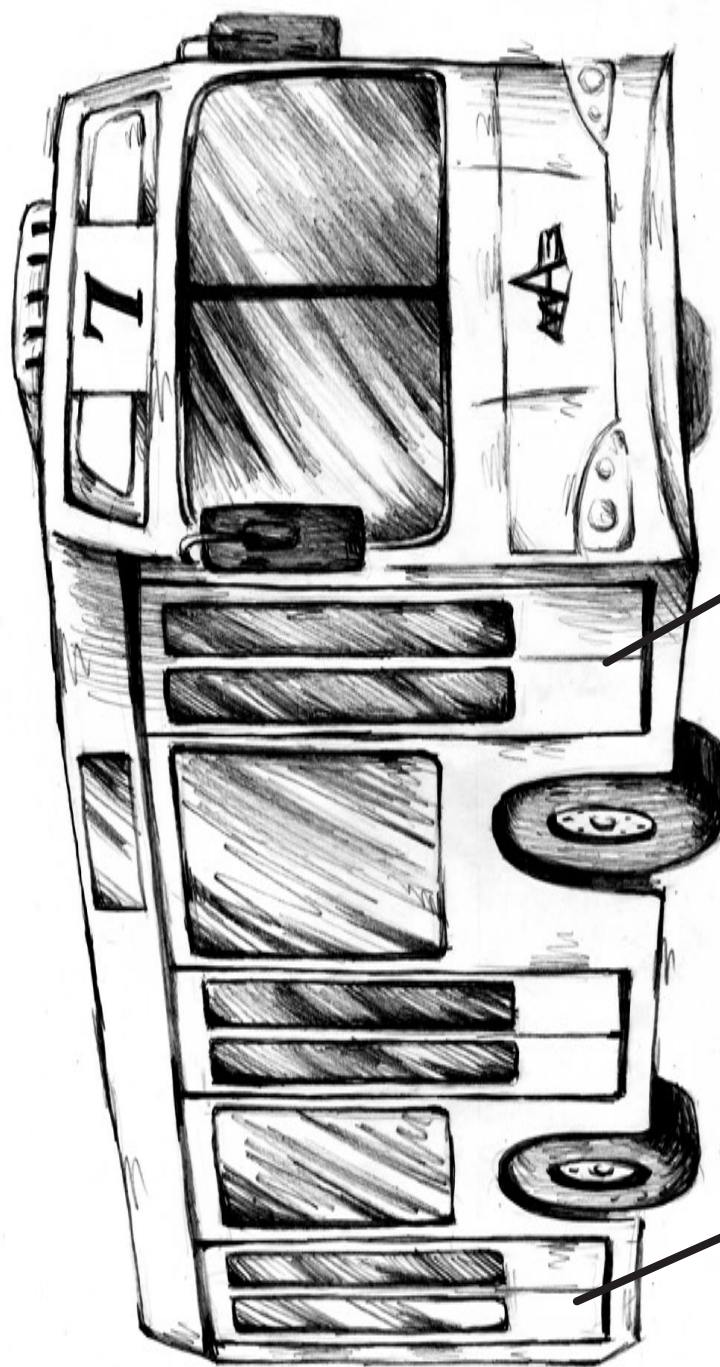

4 пассажира

3 пассажира

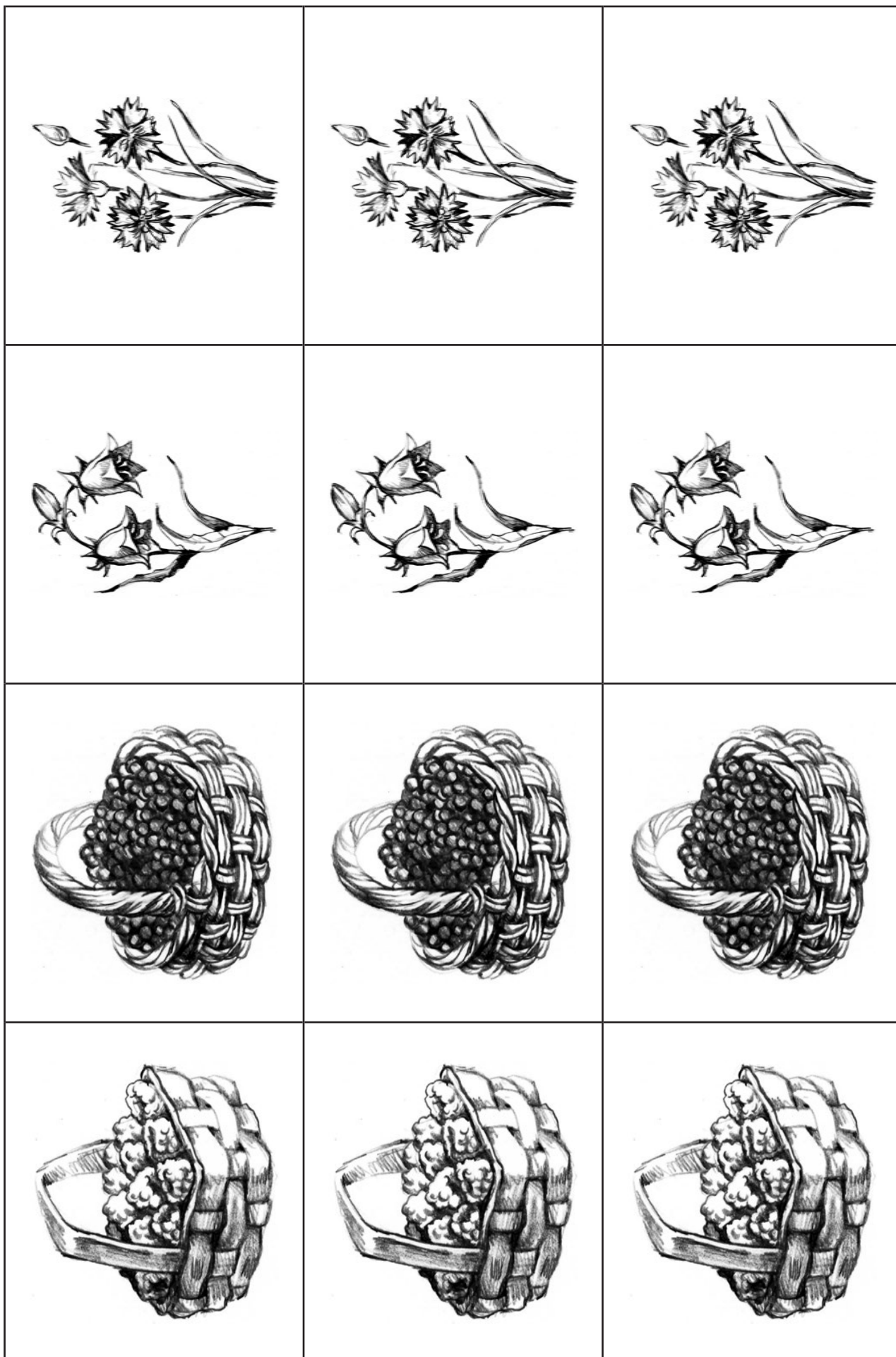

Мальчики

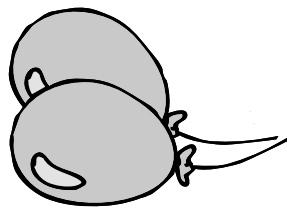

—

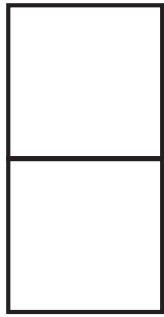

шариков

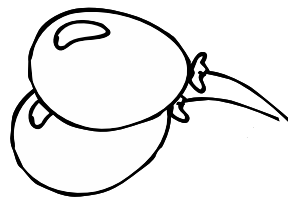
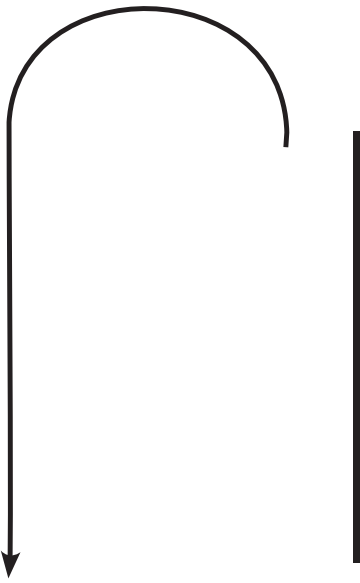

—

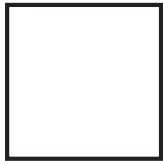

? шариков, на

Собрали —

10



и 7



Для варенья —

6



и 3



Для пирога —

1



и 1



Осталось —

?



и ?



Собрала —

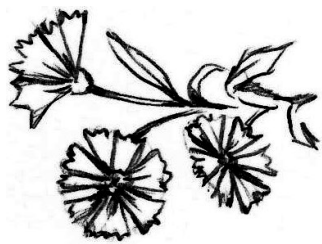

12



18

Для венка —



7



10

Для букета —

?

?

Девочки

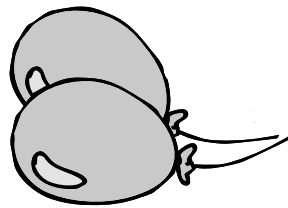

—

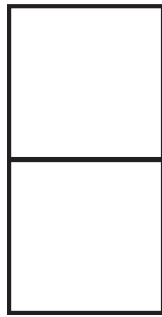

шариков

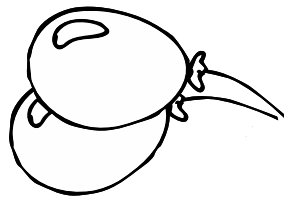

— ? шариков, на

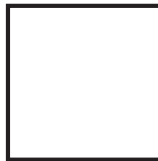

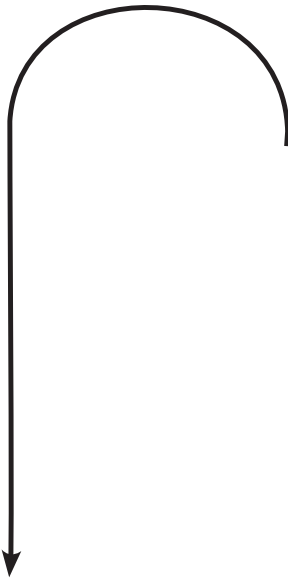



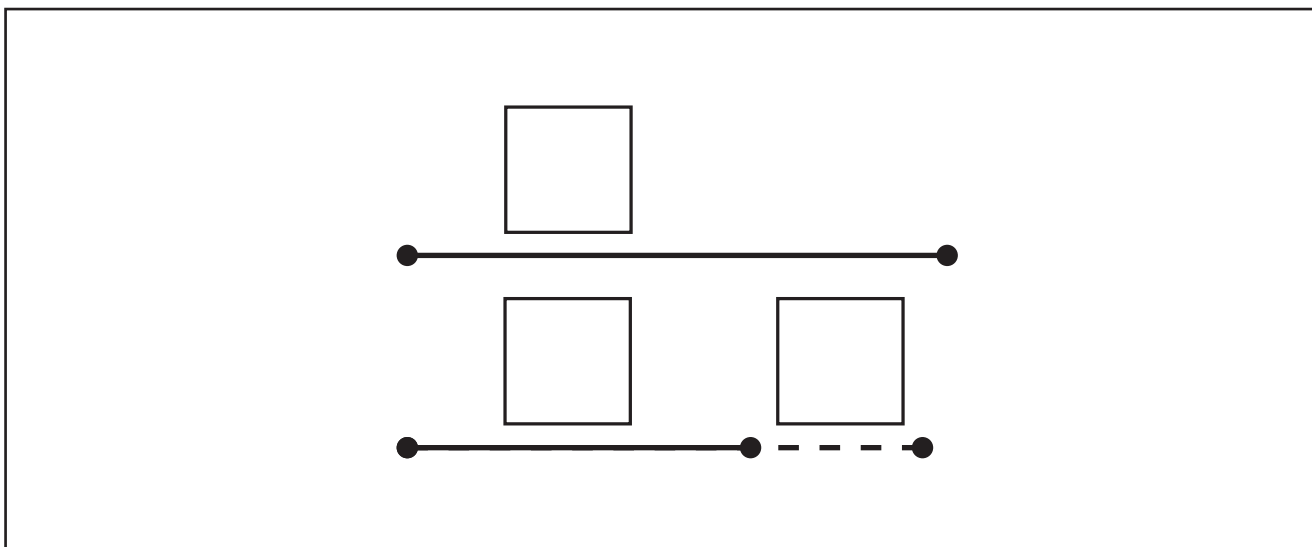
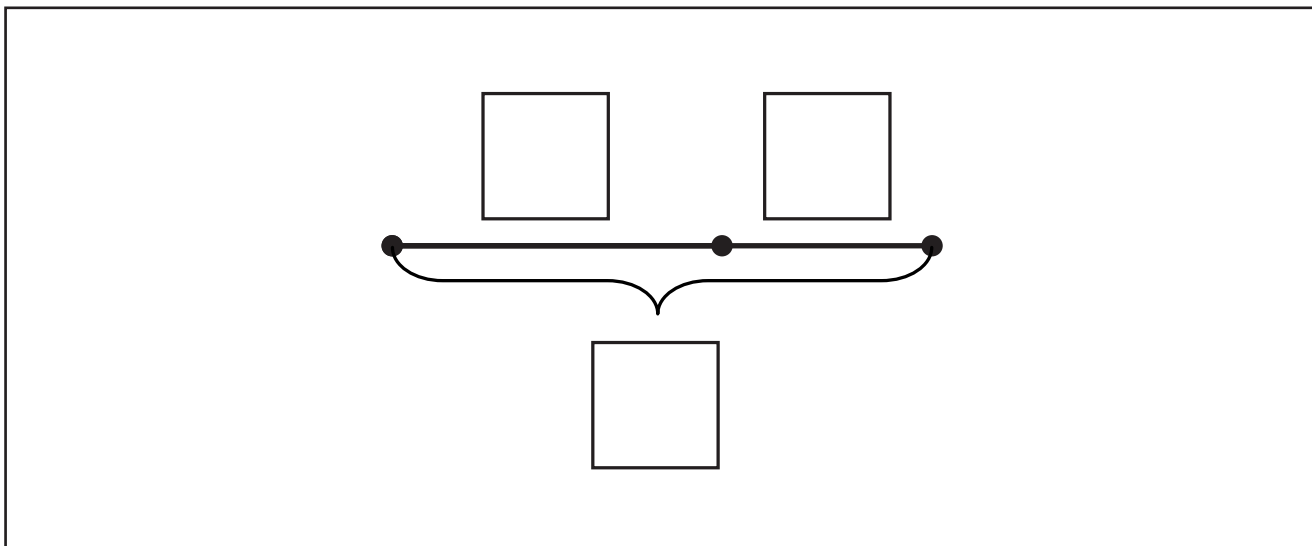
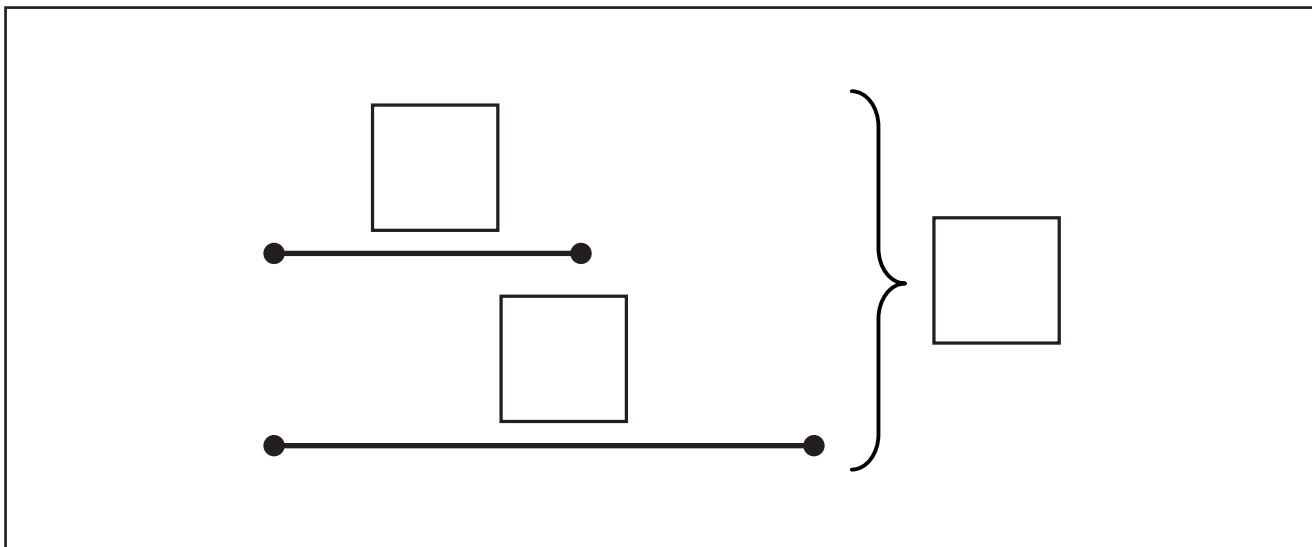

1 МЕР

ЗА 1 КА

Приложение 60, занятие 23



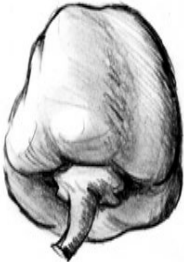

				
				
				
				
	Красный	Жёлтый	Зелёный	Оранжевый

Январь	Февраль	Март	Апрель
Май	Июнь	Июль	Август
Сентябрь	Октябрь	Ноябрь	Декабрь

Приложение 70, занятие 30

НЕ МОГЛО	ФАКТ, ИМЕТЬ	И ОСТА- НЕТСЯ	ЧТО
ОТБРОСЬ- ТЕ	ИМЕТЬ	КОТОРЫЙ	И ЕСТЬ
ЕДИН- СТВЕН- НЫЙ	ИСТИНА.	ВСЁ, МЕСТА,	МЕСТА,

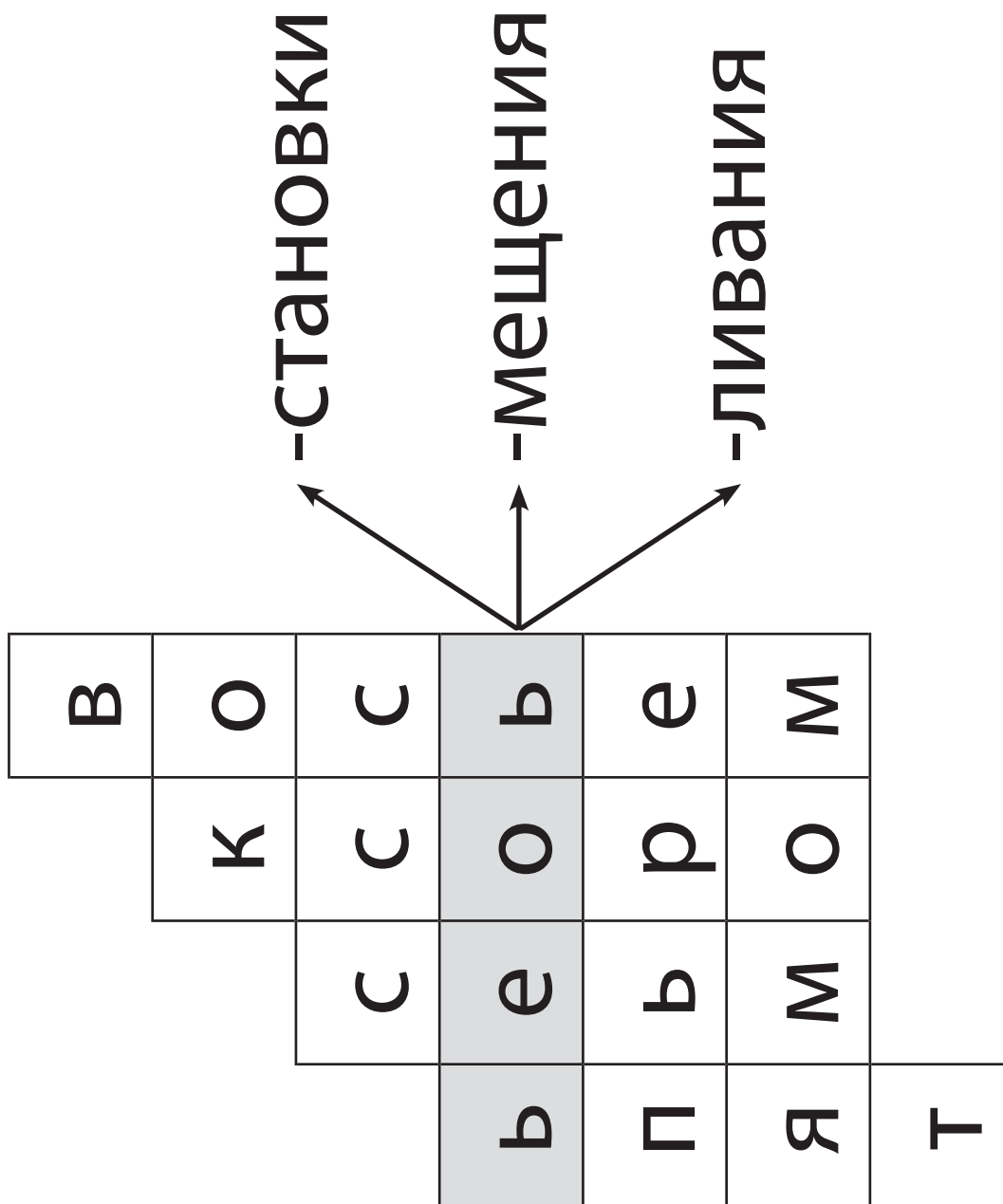

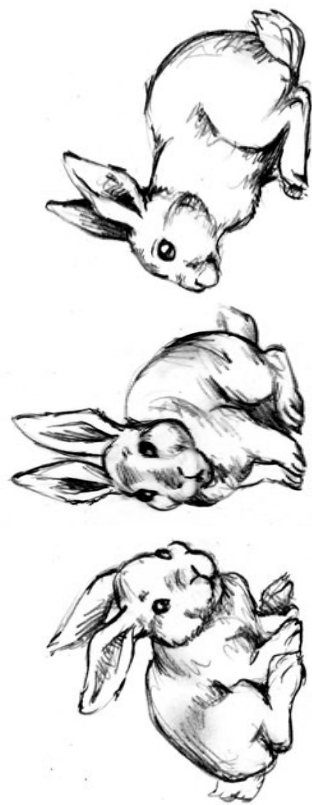

3 кролика

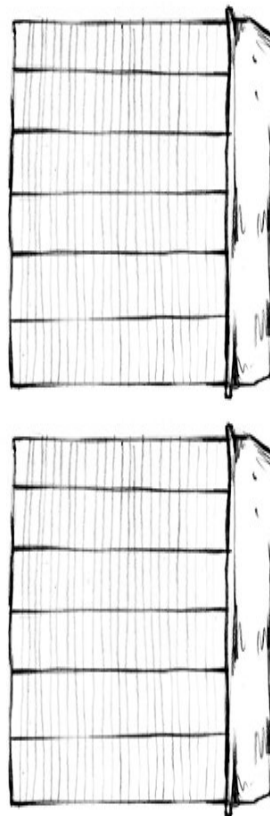

2 клетки

Принцип
Дирихле



рассадили

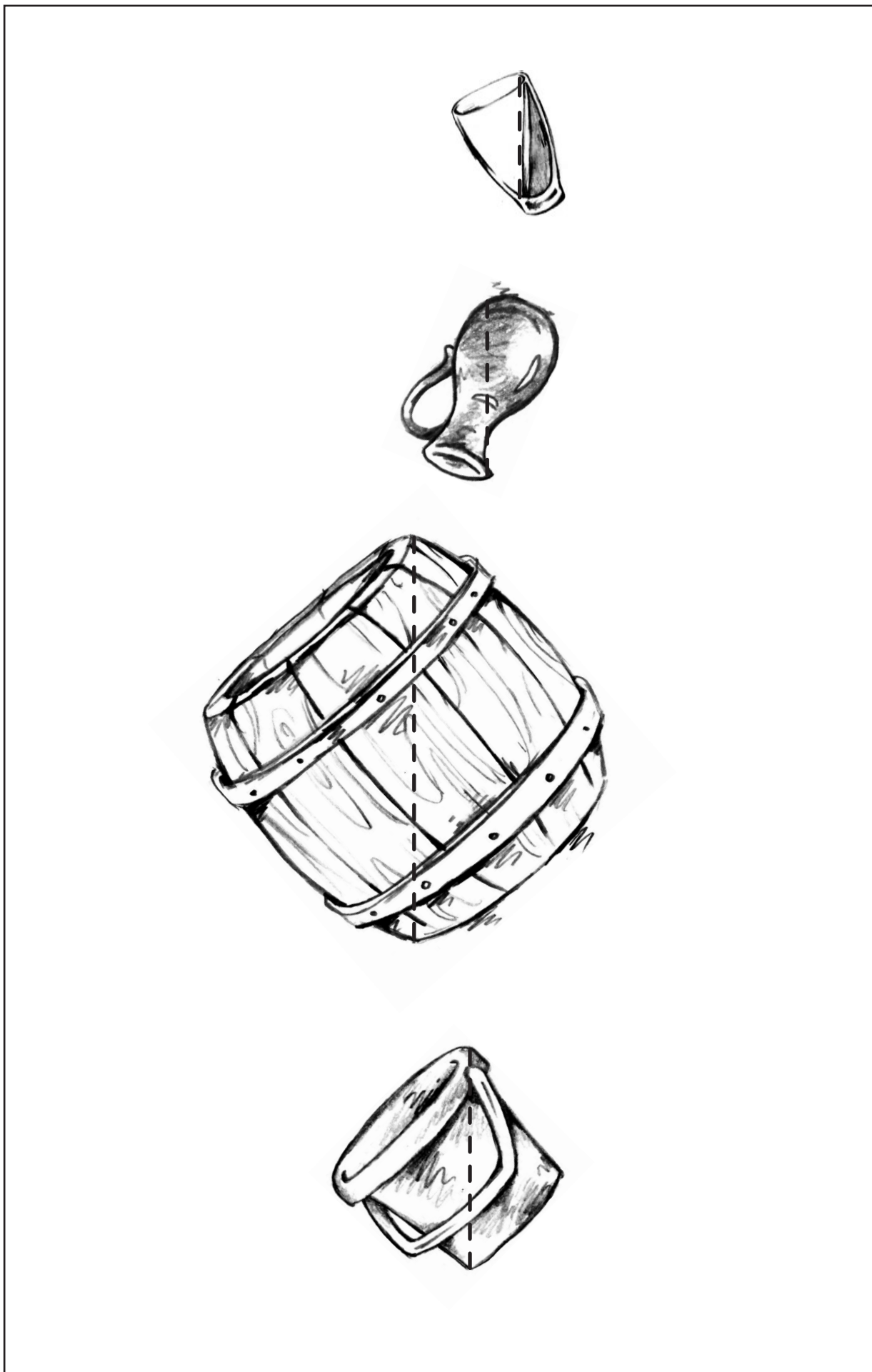

Приложение 70, занятие 30

4	9	7	3
1	5	10	11
8	12	2	6

Ф1А

1НОСТЬ

Приложение 44, занятие 16

3	5	8	10
7	1	12	15
11	14	4	6
2	9	16	13

Приложение 74, занятие 32

астра

валенки

варежки

варенье

василёк

вешалка

водопад

воробей

ворона

дятел

канарейка

кошка

ландыш

попугай

ромашка

рыбка

собака

тюльпан

сова

сорока

Приложение 61, занятие 24

1

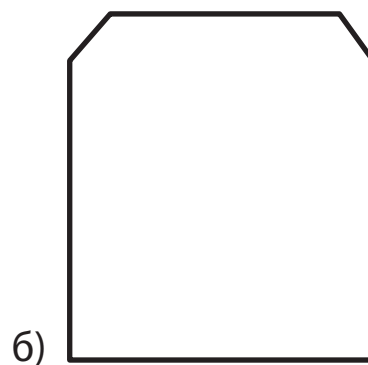
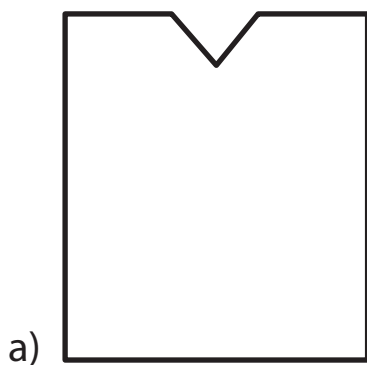

2

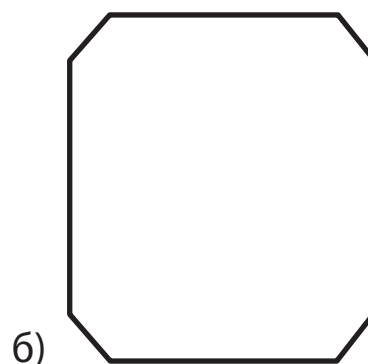
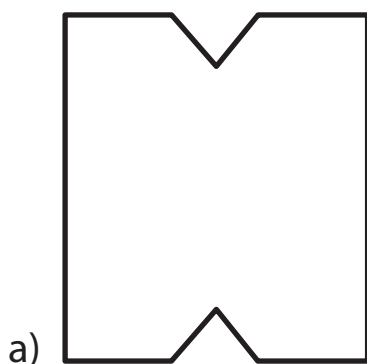

Весы

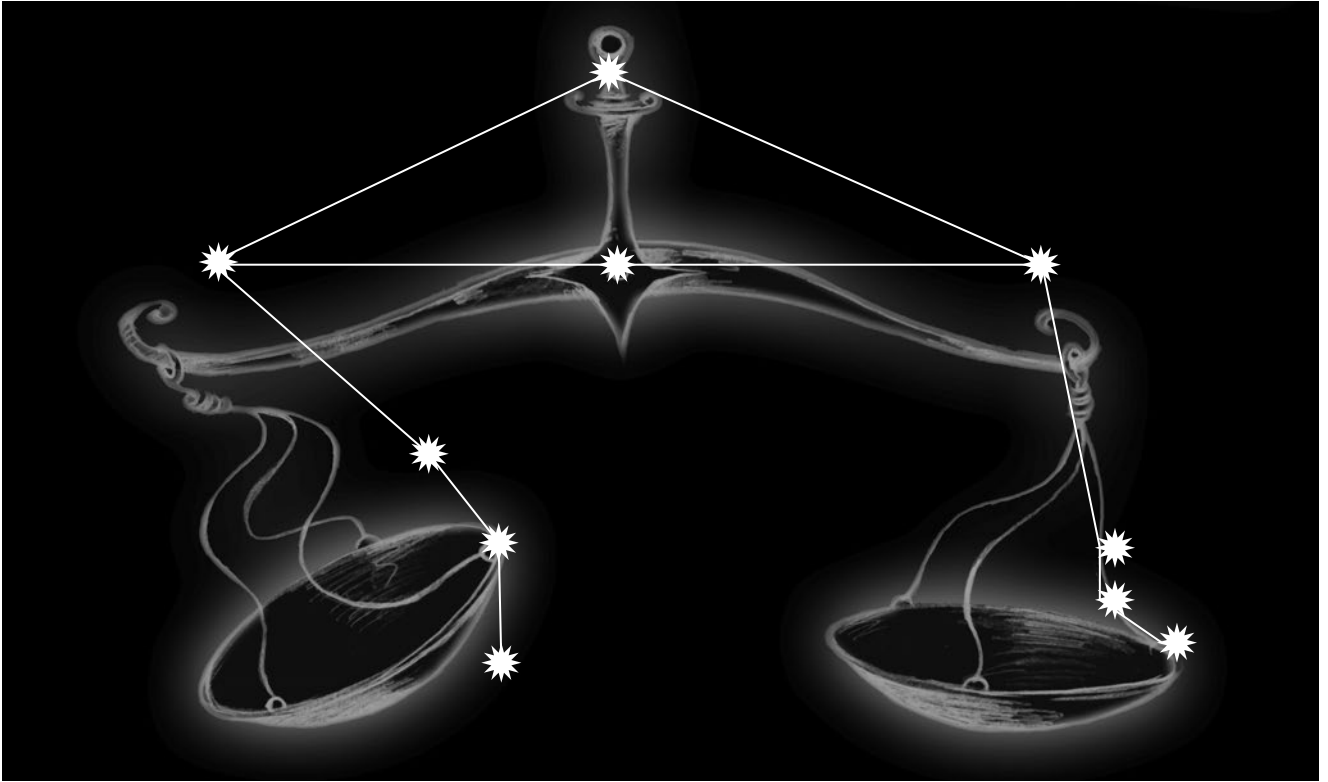

Рак

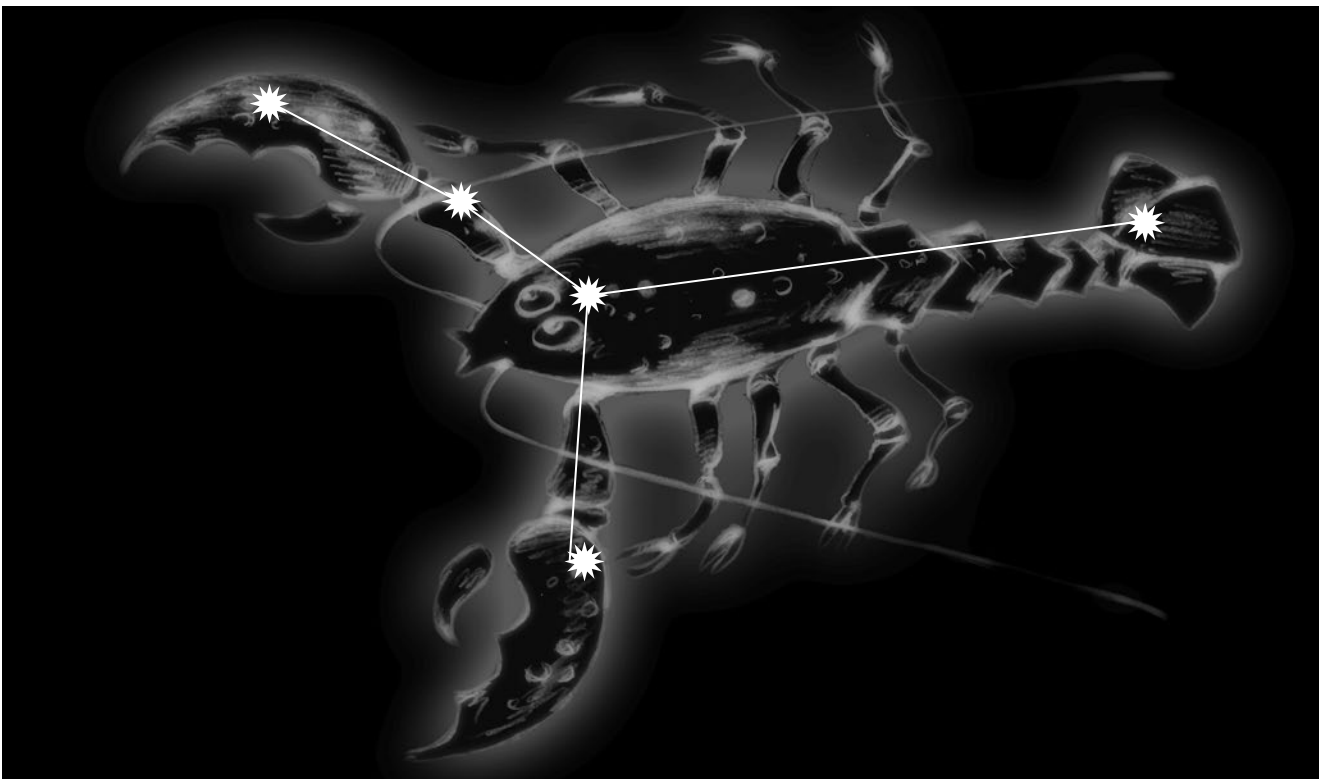

Приложение 61, занятие 24

3

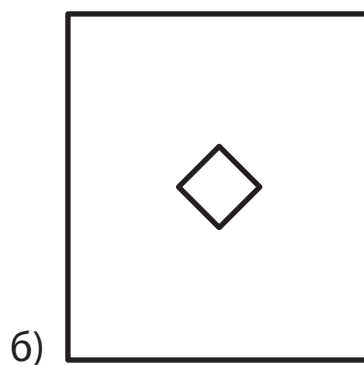
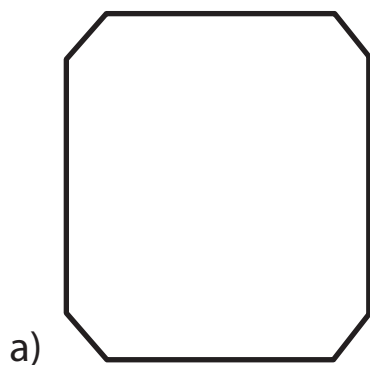

4

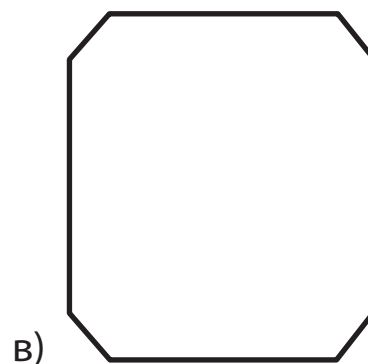
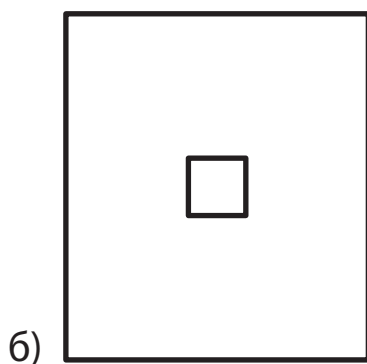
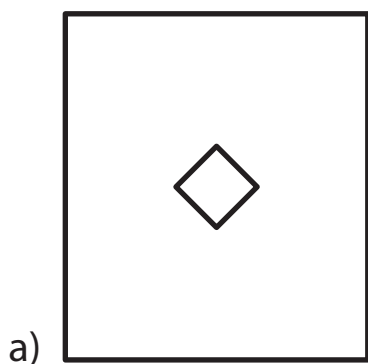

Овен

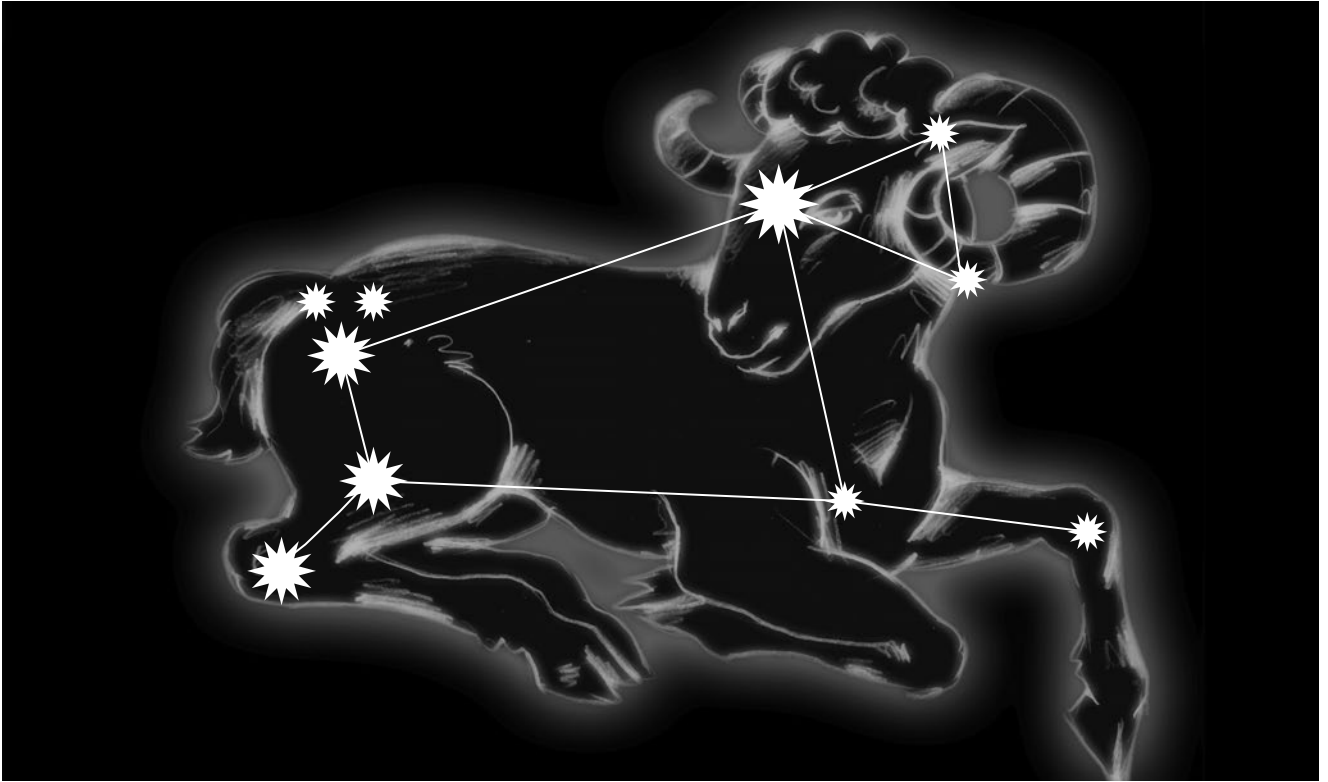

Скорпион

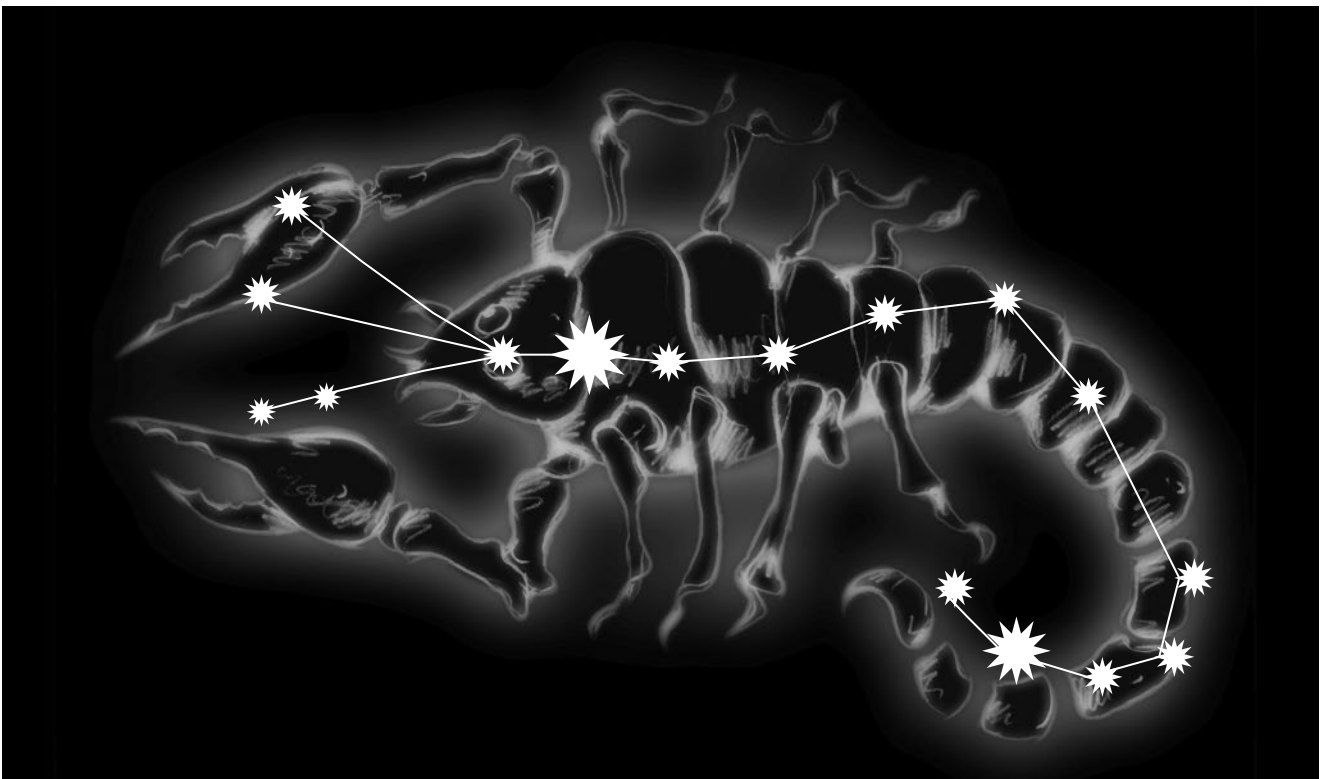

Приложение 61, занятие 24

5

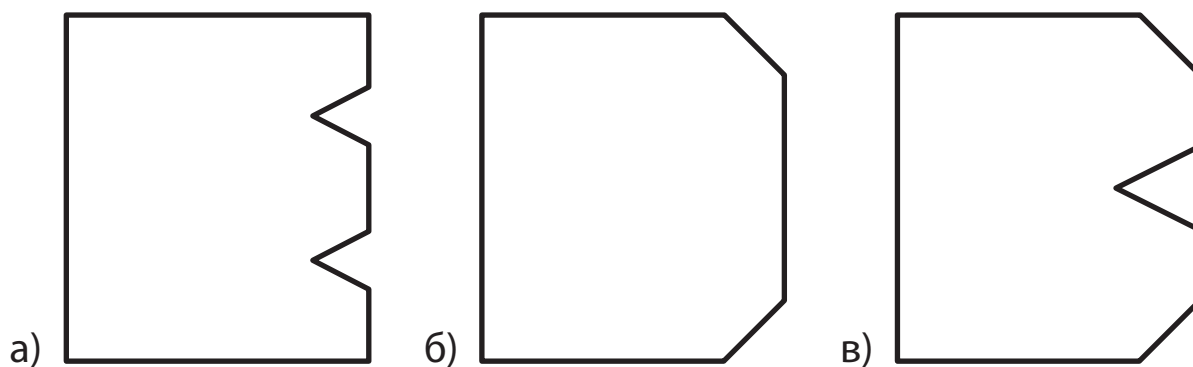

Приложение 77, занятие 34

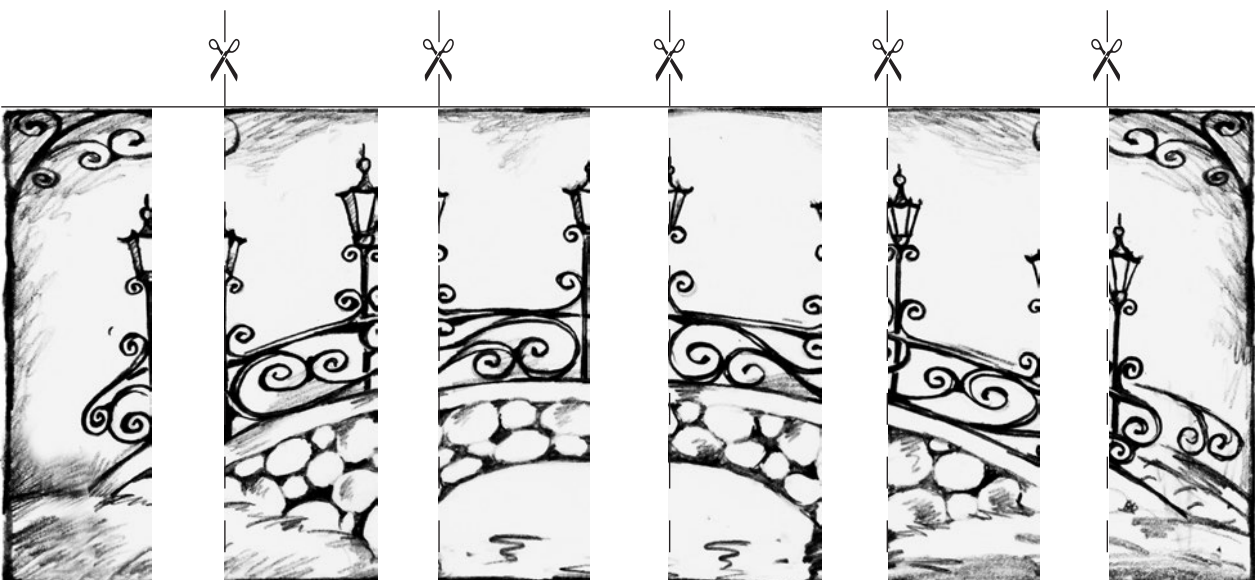

36 +

78 -

27 +

90 -

43 +

61 -

Лебедь



Лев

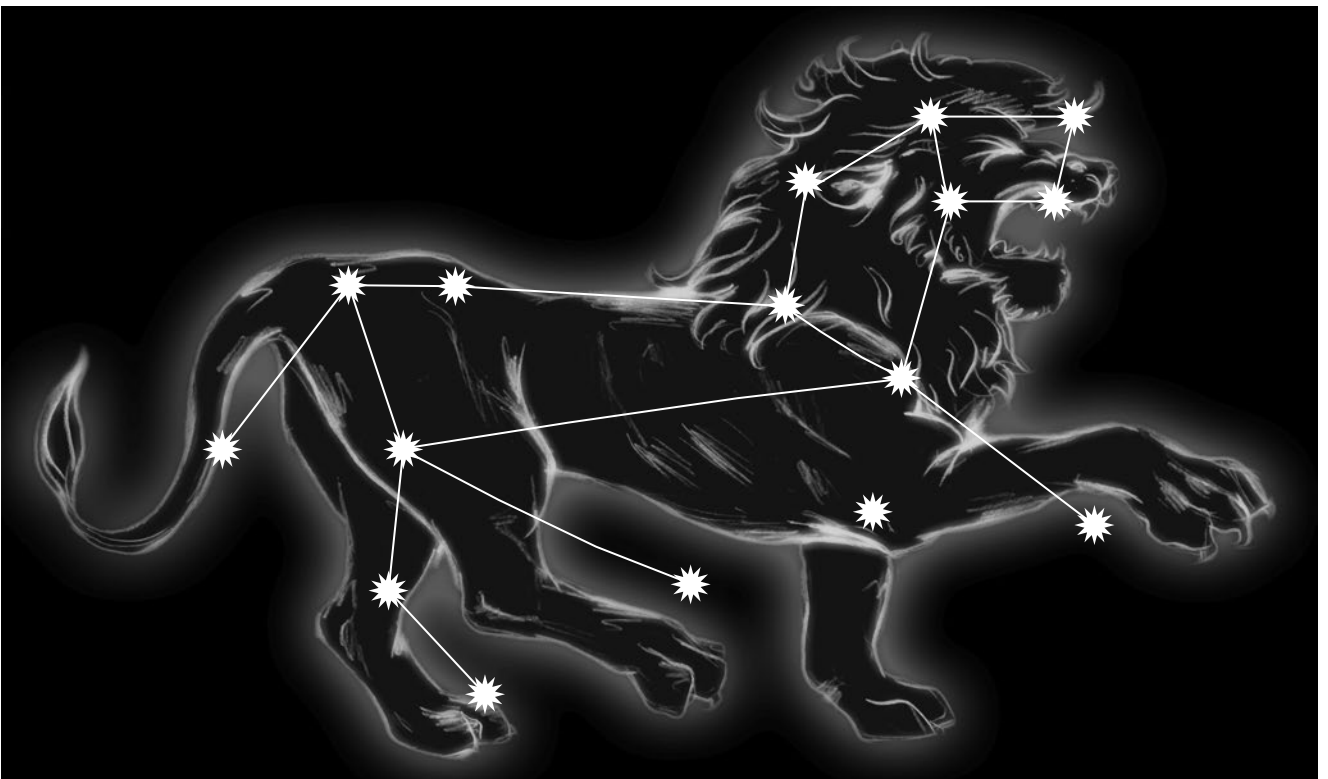

РЫБЫ

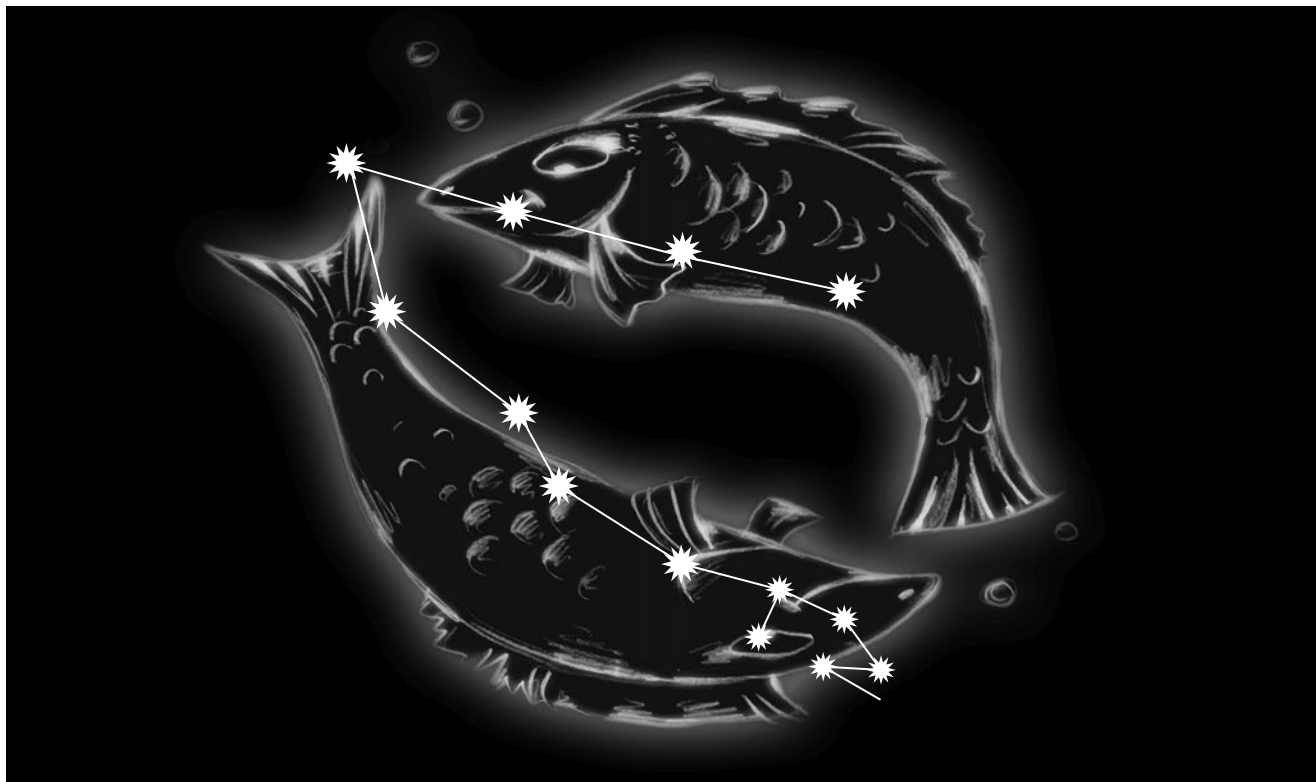

Близнецы

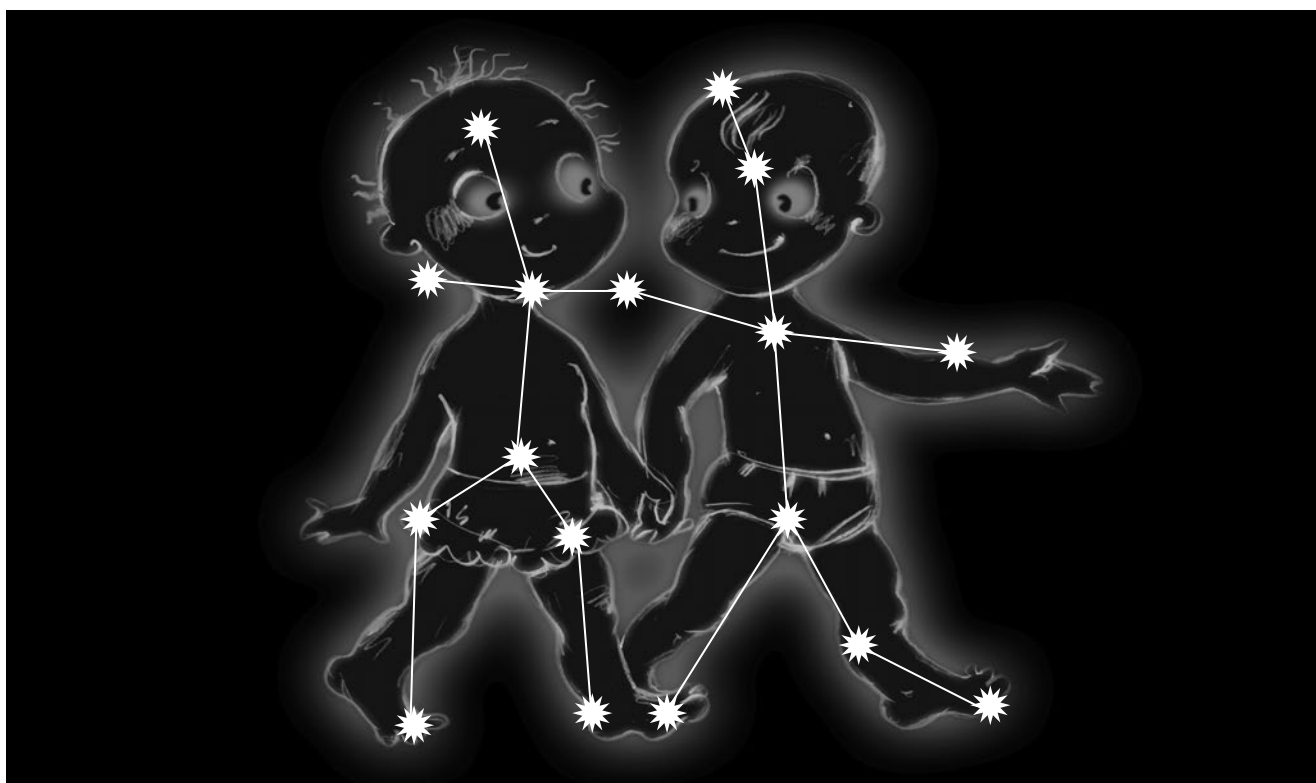

Приложение 5, занятие 3

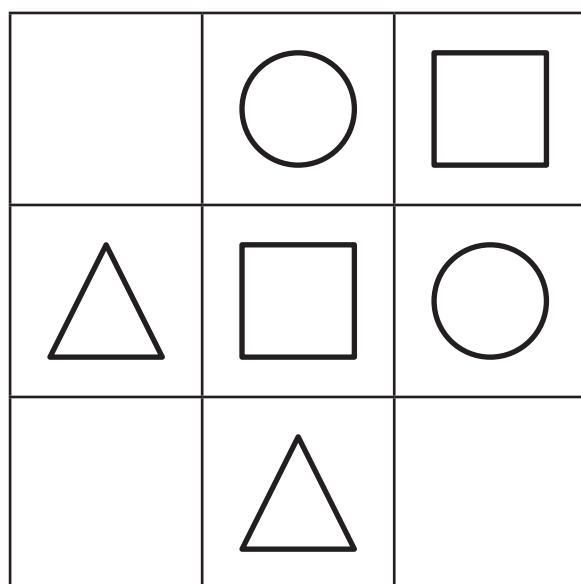
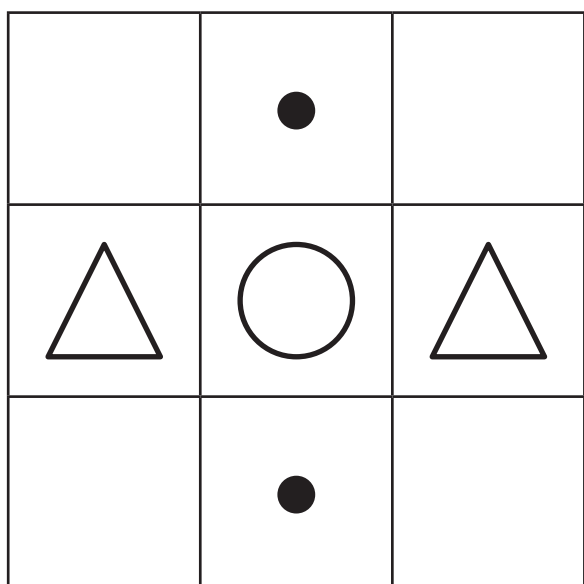
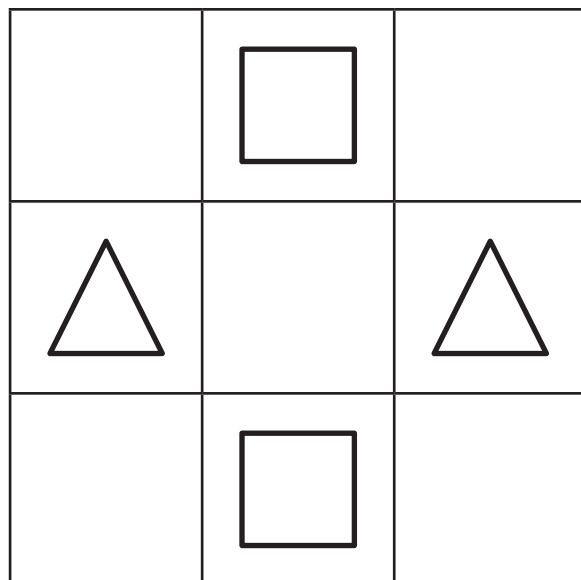
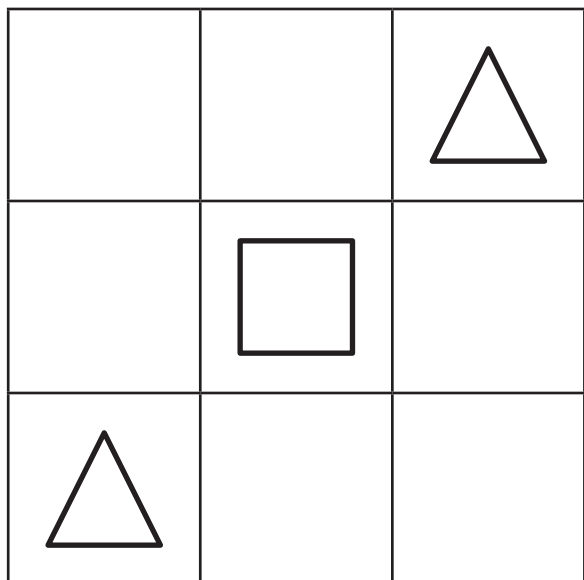

Приложение 5, занятие 3

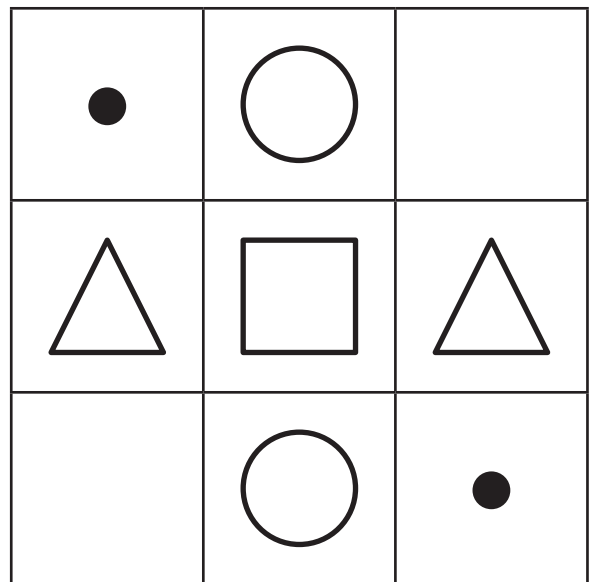
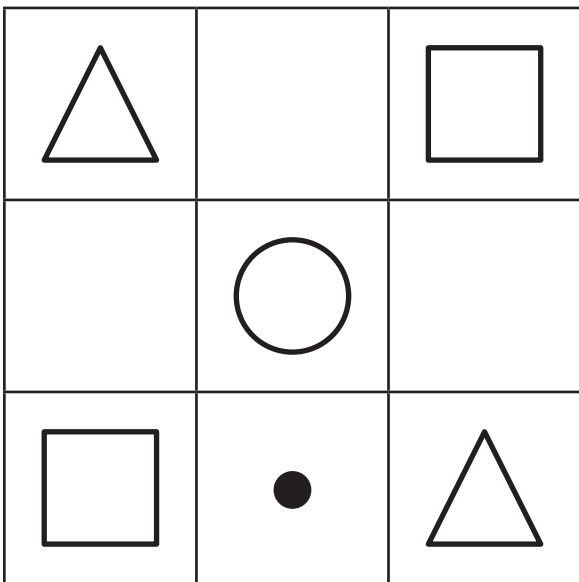
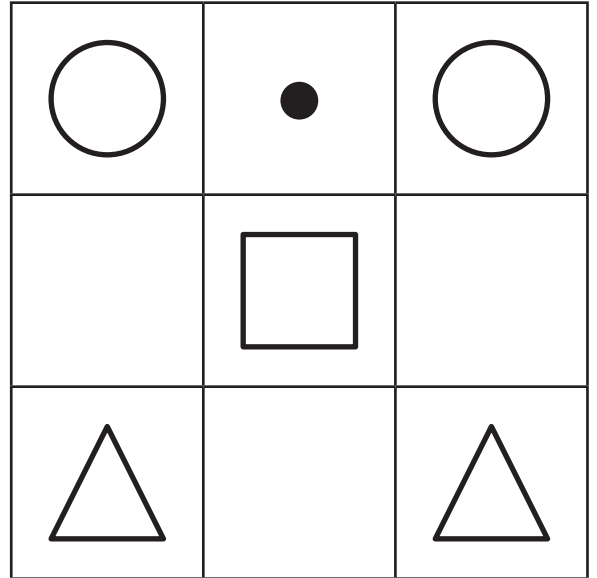
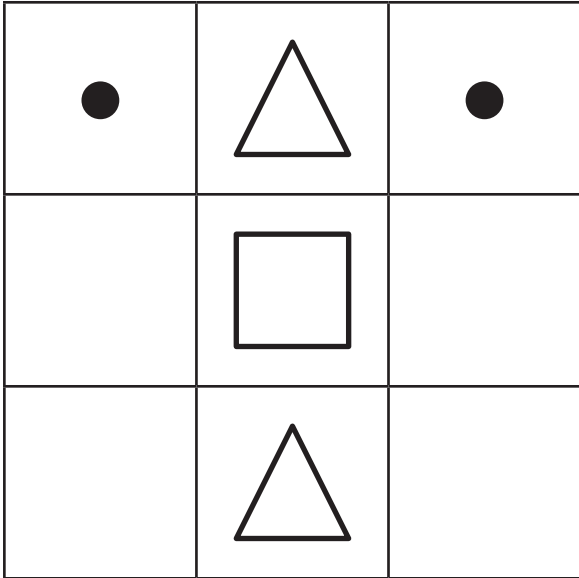

ISBN 978-985-19-3730-7



9 789851 937307